

eurofinal

BUILDING PROFILES

Podlahové profily

KOMPLETNÍ KATALOG PROFILŮ PRO PVC, VINYL, KOBERCE A PARKETY

KATALOG 2022



**Díky profilům
Eurofinal
je každý interiér
výjimečný.**

eurofinal

BUILDING PROFILES

Ukončovací profily

Edge trims

4 - 11



Přechodové profily

Cover strips

12 - 27



Schodové hrany

Stair nosings

28 - 37



Soklové profily

Skirting profiles

38 - 41

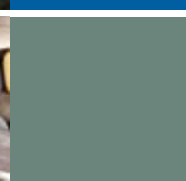

Ochranné rohy

Protecting corners

42 - 43

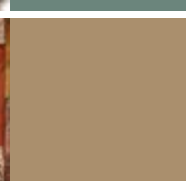

Doplňky

Accessories

44



Povrchová úprava

Surface finishing

45

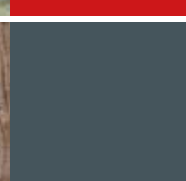

Informace a vysvětlivky

Informations and explanations

46

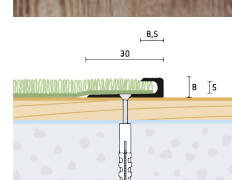

Obecné informace

Vybrané profily jsou běžně k dodání pražským i brněnským skladem. Ostatní profily jsou dodávány na objednávku s termínem dodání v závislosti na průběžném doplňování zásob skladových profilů.

SKLADEM – označení skladové položky

Ukončovací profil vrtaný 30x8 mm, tloušťka 5 mm

Edge trims drilled 30x8 mm, thickness 5 mm

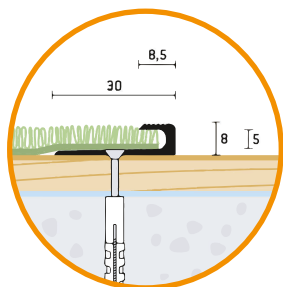

Použití
Usability



Zatížení
Stress category



Povrchová úprava	Surface finishing	Délka / Length	
		250 cm	
Eloxovaný hliník / Aluminium anodised			
šampaňský matný	champagne mat	3004 0708 411 250	
zlatý matný	gold mat	3004 1008 411 250	
stříbrný matný	silver mat	3004 1108 411 250	
bronzový matný	bronze mat	3004 1208 411 250	

Ukončovací profil vrtaný 30x10 mm, tloušťka 7 mm

Edge trims drilled 30x10 mm, thickness 7 mm

Povrchová úprava	Surface finishing	Délka / Length	
		250 cm	
Eloxovaný hliník / Aluminium anodised			
šampaňský matný	champagne mat	3004 0710 411 250	
zlatý matný	gold mat	3004 1010 411 250	
stříbrný matný	silver mat	3004 1110 411 250	
bronzový matný	bronze mat	3004 1210 411 250	

Použití
Usability



Zatížení
Stress category

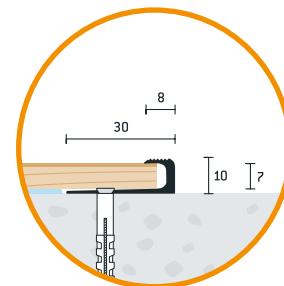

Ukončovací profil vrtaný 28x11 mm, tloušťka 8 mm

Edge trims drilled 28x11 mm, thickness 8 mm

Použití
Usability



Zatížení
Stress category

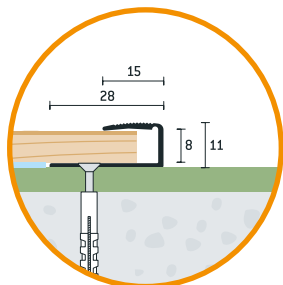

Povrchová úprava	Surface finishing	Délka / Length	
		90 cm	270 cm
Eloxovaný hliník / Aluminium anodised			
šampaňský matný	champagne mat	3003 0711 411 090	3003 0711 411 270
zlatý matný	gold mat	3003 1011 411 090	3003 1011 411 270
stříbrný matný	silver mat	3003 1111 411 090	3003 1111 411 270
bronzový matný	bronze mat	3003 1211 411 090	3003 1211 411 270
Dekoratívni fólie v imitaci dřeva / Wood pattern clingfilm			
buk sylvatica	beech sylvatica	3003 5211 411 090	3003 5211 411 270
buk dulcium	beech dulcium	3003 5311 411 090	3003 5311 411 270
dub alba	oak alba	3003 5411 411 090	3003 5411 411 270
dub robur	oak robur	3003 5511 411 090	3003 5511 411 270
dub asper	oak asper	3003 5611 411 090	3003 5611 411 270
javor altus	maple altus	3003 5711 411 090	3003 5711 411 270
olše domestica	alder domestica	3003 5811 411 090	3003 5811 411 270
třešeň sakura	cherry sakura	3003 5911 411 090	3003 5911 411 270
třešeň rubra	cherry rubra	3003 6011 411 090	3003 6011 411 270
ořech regia	walnut regia	3003 6111 411 090	3003 6111 411 270
ořech nigra	walnut nigra	3003 6211 411 090	3003 6211 411 270
mahagon sapeli	mahogany sapeli	3003 6311 411 090	3003 6311 411 270
wenge laurentii	wenge laurentii	3003 6411 411 090	3003 6411 411 270
dub canum	oak canum	3003 6511 411 090	3003 6511 411 270
ořech clarus	walnut clarus	3003 6611 411 090	3003 6611 411 270
zebrano cremo	zebrano cremo	3003 6711 411 090	3003 6711 411 270
břiza siberia	birch siberia	3003 6811 411 090	3003 6811 411 270

Ukončovací profil vrtaný 28x13 mm, tloušťka 9–10,2 mm

Edge trims drilled 28x13 mm, thickness 9–10,2 mm

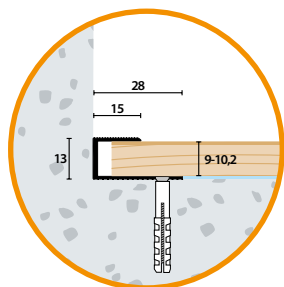

Použití
Usability



Zatížení
Stress category



Povrchová úprava	Surface finishing	Délka / Length
		270 cm
Eloxovaný hliník / Aluminium anodised		
šampaňský matný	champagne mat	3002 0713 411 270
zlatý matný	gold mat	3002 1013 411 270
stříbrný matný	silver mat	3002 1113 411 270
bronzový matný	bronze mat	3002 1213 411 270

Ukončovací profil 32x17,5 mm, tloušťka 14–15,2 mm

Edge trims 32x17,5 mm, thickness 14–15,2 mm

Povrchová úprava	Surface finishing	Délka / Length
		270 cm
Eloxovaný hliník / Aluminium anodised		
šampaňský matný	champagne mat	3002 0718 611 270
zlatý matný	gold mat	3002 1018 611 270
stříbrný matný	silver mat	3002 1118 611 270
bronzový matný	bronze mat	3002 1218 611 270

Použití
Usability



Zatížení
Stress category

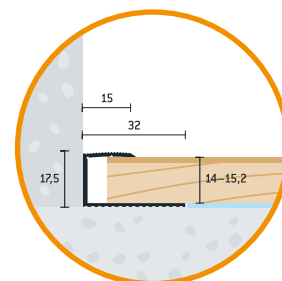

Ukončovací profil vrtaný 32x18 mm, tloušťka 14–16 mm

Edge trims drilled 32x18 mm, thickness 14–16 mm

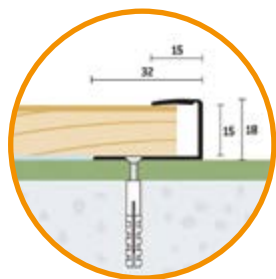

Použití
Usability



Zatížení
Stress category



Povrchová úprava	Surface finishing	Délka / Length
		270 cm
Eloxovaný hliník / Aluminium anodised		
zlatý matný	gold mat	3001 1019 411 270
stříbrný matný	silver mat	3001 1119 411 270



Ukončovací profil vrtaný 32x18 mm, tloušťka 14–16 mm

Ukončovací profil vrtaný 24x6 mm, tloušťka 4,5 mm

Edge trims drilled 24x6 mm, thickness 4,5 mm

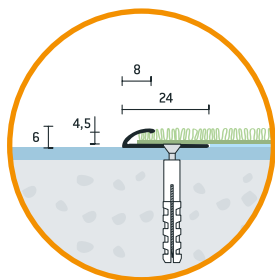

Použití
Usability



Zatížení
Stress category



Povrchová úprava	Surface finishing	Délka / Length	
		270 cm	
Eloxovaný hliník / Aluminium anodised			
šampaňský matný	champagne mat	3006 0706 411 270	
zlatý matný	gold mat	3006 1006 411 270	
stříbrný matný	silver mat	3006 1106 411 270	
bronzový matný	bronze mat	3006 1206 411 270	

Ukončovací profil samolepicí 24x6 mm, tloušťka 4,5 mm

Edge trims self-adhesive 24x6 mm, thickness 4,5 mm

Povrchová úprava	Surface finishing	Délka / Length	
		270 cm	
Eloxovaný hliník / Aluminium anodised			
šampaňský matný	champagne mat	3006 0706 511 270	
zlatý matný	gold mat	3006 1006 511 270	
stříbrný matný	silver mat	3006 1106 511 270	
bronzový matný	bronze mat	3006 1206 511 270	

Použití
Usability



Zatížení
Stress category

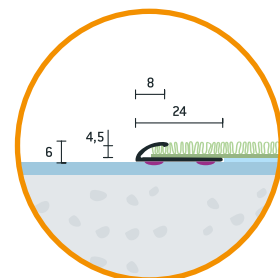

Ukončovací profil vrtaný 18x3 mm, tloušťka 2 mm

Edge trims drilled 18x3 mm, thickness 2 mm

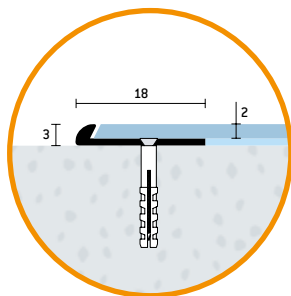

Použití
Usability



Zatížení
Stress category



Povrchová úprava	Surface finishing	Délka / Length	
		250 cm	
Eloxovaný hliník / Aluminium anodised			
šampaňský matný	champagne mat	3013 0703 411 250	SKLADEM
zlatý matný	gold mat	3013 1003 411 250	
stříbrný matný	silver mat	3013 1103 411 250	SKLADEM
bronzový matný	bronze mat	3013 1203 411 250	

Ukončovací profil 21x3,5 mm, tloušťka 2 mm

Edge trims self-adhesive 21x3,5 mm, thickness 2 mm

Povrchová úprava	Surface finishing	Délka / Length	
		250 cm	
Bez povrchové úpravy / Without surface finishing			
přírodní hliník	natural aluminium	3015 0104 611 250	
Eloxovaný hliník / Aluminium anodised			
zlatý matný	gold mat	3015 1004 611 250	
stříbrný matný	silver mat	3015 1104 611 250	
bronzový matný	bronze mat	3015 1204 611 250	

Použití
Usability



Zatížení
Stress category

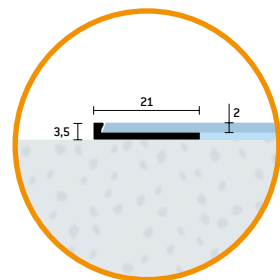

Ukončovací profil ohýbatelný 21x3,5 mm, tloušťka 2 mm

Edge trims bendable 21x3,5 mm, thickness 2 mm

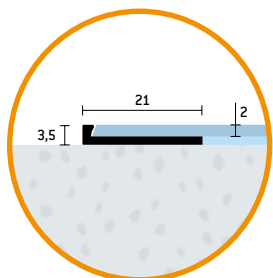

Použití
Usability



Zatížení
Stress category



Povrchová úprava	Surface finishing	Délka / Length
		250 cm
Bez povrchové úpravy / Without surface finishing		
přírodní hliník	natural aluminium	3015 0104 711 250
Eloxovaný hliník / Aluminium anodised		
zlatý matný	gold mat	3015 1004 711 250
stříbrný matný	silver mat	3015 1104 711 250
bronzový matný	bronze mat	3015 1204 711 250

Ukončovací profil 21x4,5 mm, tloušťka 3 mm

Edge trims 21x4,5 mm, thickness 3 mm

Povrchová úprava	Surface finishing	Délka / Length
		250 cm
Bez povrchové úpravy / Without surface finishing		
přírodní hliník	natural aluminium	3015 0105 611 250
Eloxovaný hliník / Aluminium anodised		
zlatý matný	gold mat	3015 1005 611 250
stříbrný matný	silver mat	3015 1105 611 250
bronzový matný	bronze mat	3015 1205 611 250

Použití
Usability



Zatížení
Stress category

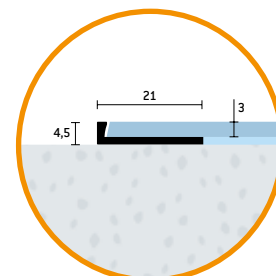

Ukončovací profil ohýbatelný 21x4,5 mm, tloušťka 3 mm

Edge trims bendable 21x4,5 mm, thickness 3 mm

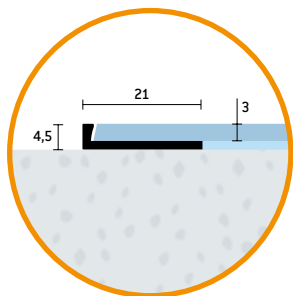

Použití
Usability



Zatížení
Stress category



Povrchová úprava	Surface finishing	Délka / Length
		250 cm
Bez povrchové úpravy / Without surface finishing		
přírodní hliník	natural aluminium	3015 0105 711 250
Eloxovaný hliník / Aluminium anodised		
zlatý matný	gold mat	3015 1005 711 250
stříbrný matný	silver mat	3015 1105 711 250
bronzový matný	bronze mat	3015 1205 711 250

Ukončovací profil vrtaný 32x4,8 mm, tloušťka 3 mm

Edge trims drilled 32x4,8 mm, thickness 3 mm

Povrchová úprava	Surface finishing	Délka / Length
		300 cm
Eloxovaný hliník / Aluminium anodised		
šampaňský matný	champagne mat	3009 0705 411 300
zlatý matný	gold mat	3009 1005 411 300
stříbrný matný	silver mat	3009 1105 411 300
bronzový matný	bronze mat	3009 1205 411 300

Použití
Usability



Zatížení
Stress category

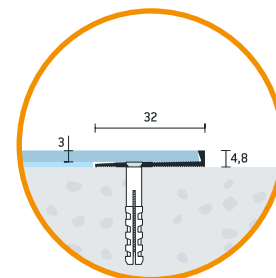

Ukončovací rohový profil vrtaný 29x29 mm, tloušťka 2,5 mm

Corner trims drilled 29x29 mm, thickness 2,5 mm

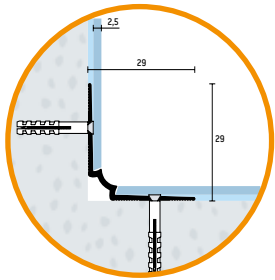

Použití
Usability



Zatížení
Stress category



Povrchová úprava	Surface finishing	Délka / Length	
		250 cm	
Eloxovaný hliník / Aluminium anodised			
šampaňský matný	champagne mat	3014 0724 411 250	SKLADEM
zlatý matný	gold mat	3014 1024 411 250	
stříbrný matný	silver mat	3014 1124 411 250	SKLADEM
bronzový matný	bronze mat	3014 1224 411 250	

Ukončovací rohový profil samolepicí 20x15 mm, tloušťka 0–22 mm

Corner trims self-adhesive 20x15 mm, thickness 0–22 mm

Povrchová úprava	Surface finishing	Délka / Length	
		270 cm	
Lakovaný hliník / Painted aluminium			
lakovaný bílý	white painted	3200 3515 511 270	SKLADEM
lakovaný antracitový	anthracite painted	3200 3915 511 270	
Eloxovaný hliník / Aluminium anodised			
šampaňský matný	champagne mat	3200 0715 511 270	
stříbrný matný	silver mat	3200 1115 511 270	

Použití
Usability



Zatížení
Stress category

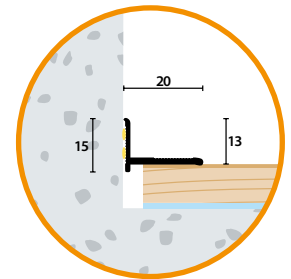

Ukončovací profil vrtaný 32x6 mm, tloušťka 4 mm

Edge trims drilled 32x6 mm, thickness 4 mm

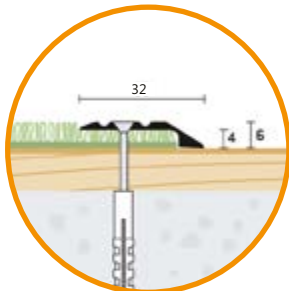

Použití
Usability



Zatížení
Stress category



Povrchová úprava	Surface finishing	Délka / Length	
		270 cm	
Eloxovaný hliník / Aluminium anodised			
šampaňský matný	champagne mat	3008 0706 411 270	
zlatý matný	gold mat	3008 1006 411 270	
stříbrný matný	silver mat	3008 1106 411 270	
bronzový matný	bronze mat	3008 1206 411 270	

Ukončovací profil samolepicí 32x6 mm, tloušťka 4 mm

Edge trims self-adhesive 32x6 mm, thickness 4 mm

Povrchová úprava	Surface finishing	Délka / Length	
		270 cm	
Eloxovaný hliník / Aluminium anodised			
šampaňský matný	champagne mat	3008 0706 511 270	
zlatý matný	gold mat	3008 1006 511 270	
stříbrný matný	silver mat	3008 1106 511 270	
bronzový matný	bronze mat	3008 1206 511 270	

Použití
Usability



Zatížení
Stress category

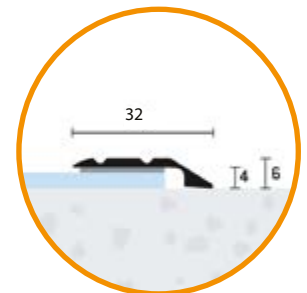

Ukončovací profil vrtaný 38x10 mm, tloušťka 8 mm

Edge trims drilled 38x10 mm, thickness 8 mm

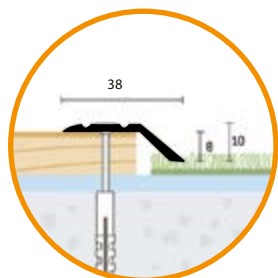

Použití
Usability



Zatížení
Stress category



Povrchová úprava	Surface finishing	Délka / Length
		270 cm
Eloxovaný hliník / Aluminium anodised		
šampaňský matný	champagne mat	3008 0710 411 270
zlatý matný	gold mat	3008 1010 411 270
stříbrný matný	silver mat	3008 1110 411 270
bronzový matný	bronze mat	3008 1210 411 270

Ukončovací profil samolepicí 38x10 mm, tloušťka 8 mm

Edge trims self-adhesive 38x10 mm, thickness 8 mm

Povrchová úprava	Surface finishing	Délka / Length
		270 cm
Eloxovaný hliník / Aluminium anodised		
šampaňský matný	champagne mat	3008 0710 511 270
zlatý matný	gold mat	3008 1010 511 270
stříbrný matný	silver mat	3008 1110 511 270
bronzový matný	bronze mat	3008 1210 511 270

Použití
Usability



Zatížení
Stress category

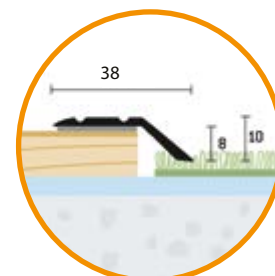

Ukončovací profil vrtaný 47x16 mm, tloušťka 14 mm

Edge trims drilled 47x16 mm, thickness 14 mm

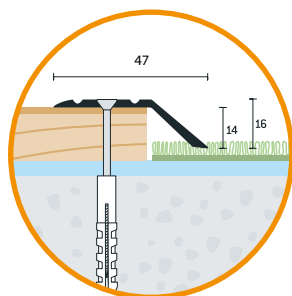

Použití
Usability



Zatížení
Stress category



Povrchová úprava	Surface finishing	Délka / Length
		270 cm
Eloxovaný hliník / Aluminium anodised		
šampaňský matný	champagne mat	3008 0716 411 270
zlatý matný	gold mat	3008 1016 411 270
stříbrný matný	silver mat	3008 1116 411 270
bronzový matný	bronze mat	3008 1216 411 270

Ukončovací profil samolepicí 47x16 mm, tloušťka 14 mm

Edge trims self-adhesive 47x16 mm, thickness 14 mm

Povrchová úprava	Surface finishing	Délka / Length
		270 cm
Eloxovaný hliník / Aluminium anodised		
šampaňský matný	champagne mat	3008 0716 511 270
zlatý matný	gold mat	3008 1016 511 270
stříbrný matný	silver mat	3008 1116 511 270
bronzový matný	bronze mat	3008 1216 511 270

Použití
Usability



Zatížení
Stress category

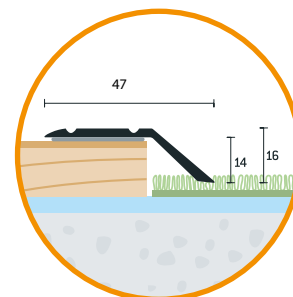

Ukončovací profil vrtaný 52x24 mm, tloušťka 22 mm

Edge trims drilled 52x24 mm, thickness 22 mm

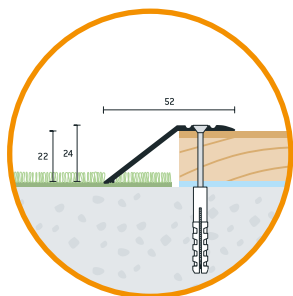

Použití
Usability



Zatížení
Stress category



Povrchová úprava	Surface finishing	Délka / Length
		270 cm
Eloxovaný hliník / Aluminium anodised		
šampaňský matný	champagne mat	3008 0722 411 270
zlatý matný	gold mat	3008 1022 411 270
stříbrný matný	silver mat	3008 1122 411 270
bronzový matný	bronze mat	3008 1222 411 270

Ukončovací profil samolepicí 52x24 mm, tloušťka 22 mm

Edge trims self-adhesive 52x24 mm, thickness 22 mm

Povrchová úprava	Surface finishing	Délka / Length
		270 cm
Eloxovaný hliník / Aluminium anodised		
šampaňský matný	champagne mat	3008 0722 511 270
zlatý matný	gold mat	3008 1022 511 270
stříbrný matný	silver mat	3008 1122 511 270
bronzový matný	bronze mat	3008 1222 511 270

Použití
Usability



Zatížení
Stress category

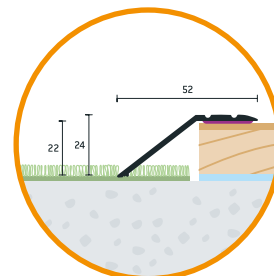

Ukončovací profil vrtaný 80x17 mm, tloušťka 8,5–15 mm

Edge trims drilled 80x17 mm, thickness 8,5–15 mm

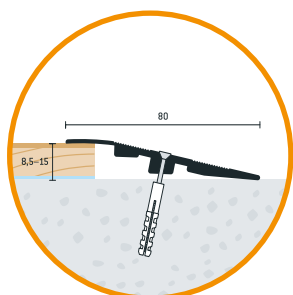

Použití
Usability



Zatížení
Stress category



Povrchová úprava	Surface finishing	Délka / Length
		270 cm
Eloxovaný hliník / Aluminium anodised		
šampaňský matný	champagne mat	3005 0717 411 270
zlatý matný	gold mat	3005 1017 411 270
stříbrný matný	silver mat	3005 1117 411 270
bronzový matný	bronze mat	3005 1217 411 270

Ukončovací profil vrtaný 38x5 mm, tloušťka 3 mm

Edge trims drilled 38x5 mm, thickness 3 mm

Povrchová úprava	Surface finishing	Délka / Length
		270 cm
Eloxovaný hliník / Aluminium anodised		
šampaňský matný	champagne mat	3012 0705 411 270
zlatý matný	gold mat	3012 1005 411 270
stříbrný matný	silver mat	3012 1105 411 270
bronzový matný	bronze mat	3012 1205 411 270

Použití
Usability



Zatížení
Stress category

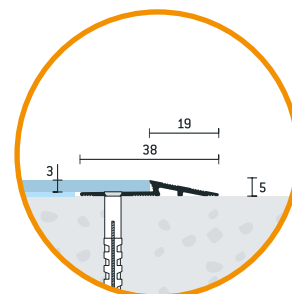

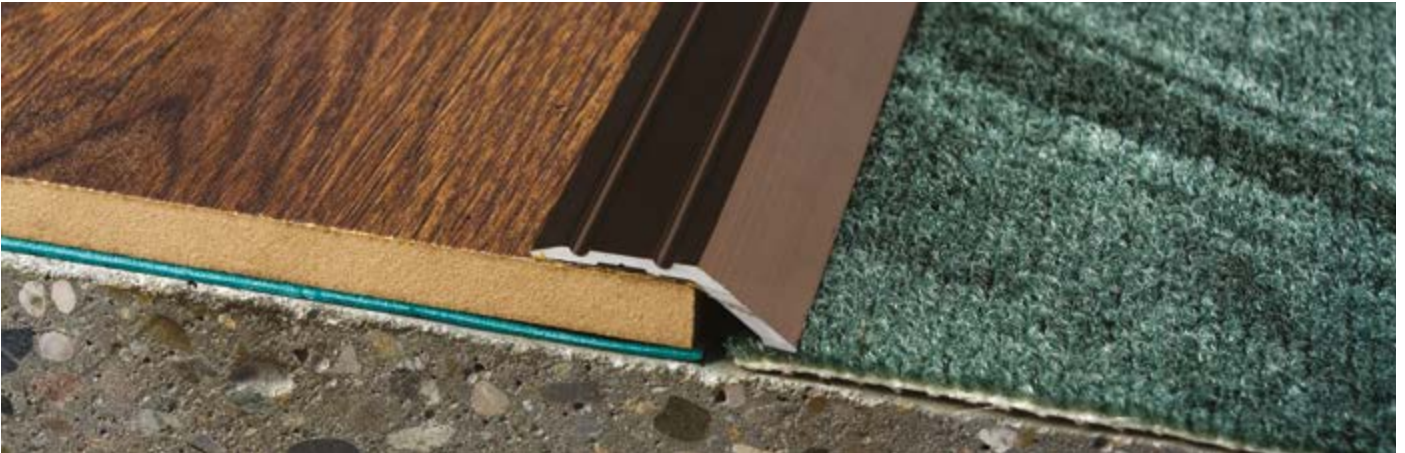

Ukončovací profil samolepící 47x16 mm, tloušťka 14 mm



Ukončovací profil vrtaný 80x17 mm, tloušťka 8,5–15 mm



Ukončovací rohový profil samolepící 20x15 mm, tloušťka 0–22 mm



Zařízení pro tvarování ohýbatelných profilů

Přechodový profil vrtaný 25x2,5 mm

Cover strips drilled 25x2,5 mm

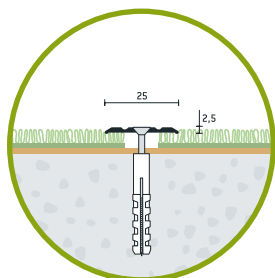

Použití
Usability



Zatížení
Stress category



Povrchová úprava	Surface finishing	Délka / Length
		270 cm
Eloxovaný hliník / Aluminium anodised		
šampaňský matný	champagne mat	3016 0703 411 270
zlatý matný	gold mat	3016 1003 411 270
stříbrný matný	silver mat	3016 1103 411 270
bronzový matný	bronze mat	3016 1203 411 270

Přechodový profil vrtaný 32x5 mm

Cover strips drilled 32x5 mm

Povrchová úprava	Surface finishing	Délka / Length
		270 cm
Eloxovaný hliník / Aluminium anodised		
šampaňský matný	champagne mat	3018 0705 411 270
zlatý matný	gold mat	3018 1005 411 270
stříbrný matný	silver mat	3018 1105 411 270
bronzový matný	bronze mat	3018 1205 411 270
šampaňský broušený	champagne brushed	3018 3005 411 270

Použití
Usability



Zatížení
Stress category

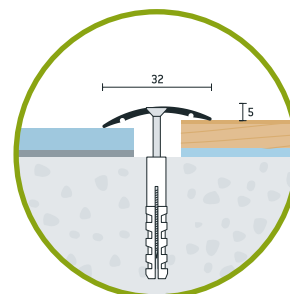

Přechodový profil vrtaný 25x2,5 mm

Přechodový profil samolepicí 32x5 mm

Cover strips self-adhesive 32x5 mm

Použití Usability



Zatížení Stress category

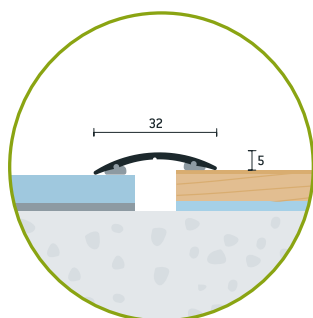

Povrchová úprava	Surface finishing	Délka / Length	
		90 cm	270 cm
Eloxovaný hliník / Aluminium anodised			
šampaňský matný	champagne mat	3018 0705 511 090 SKLADEM	3018 0705 511 270 SKLADEM
zlatý matný	gold mat	3018 1005 511 090	3018 1005 511 270
stříbrný matný	silver mat	3018 1105 511 090 SKLADEM	3018 1105 511 270 SKLADEM
bronzový matný	bronze mat	3018 1205 511 090	3018 1205 511 270
šampaňský broušený	champagne brushed	3018 3005 511 090	3018 3005 511 270 SKLADEM
Lakovaný hliník / Painted aluminium			
lakovaný bílý	white painted	3018 3505 511 090	3018 3505 511 270
lakovaný černý	black painted	3018 4005 511 090	3018 4005 511 270
Dekoratívní fólie v imitaci dřeva / Wood pattern clingfilm			
buk sylvatica	beech sylvatica	3018 5205 511 090	3018 5205 511 270
buk dulcium	beech dulcium	3018 5305 511 090	3018 5305 511 270
dub alba	oak alba	3018 5405 511 090 SKLADEM	3018 5405 511 270 SKLADEM
dub robur	oak robur	3018 5505 511 090	3018 5505 511 270
dub asper	oak asper	3018 5605 511 090 SKLADEM	3018 5605 511 270 SKLADEM
javor altus	maple altus	3018 5705 511 090	3018 5705 511 270
olše domestica	alder domestica	3018 5805 511 090	3018 5805 511 270
třešeň sakura	cherry sakura	3018 5905 511 090	3018 5905 511 270
třešeň rubra	cherry rubra	3018 6005 511 090	3018 6005 511 270
ořech regia	walnut regia	3018 6105 511 090	3018 6105 511 270
ořech nigra	walnut nigra	3018 6205 511 090 SKLADEM	3018 6205 511 270
mahagon sapeli	mahogany sapeli	3018 6305 511 090	3018 6305 511 270
wenge laurentii	wenge laurentii	3018 6405 511 090	3018 6405 511 270
dub canum	oak canum	3018 6505 511 090	3018 6505 511 270
ořech clarus	walnut clarus	3018 6605 511 090 SKLADEM	3018 6605 511 270 SKLADEM
zebrano cremo	zebrano cremo	3018 6705 511 090	3018 6705 511 270
bříza siberia	birch siberia	3018 6805 511 090 SKLADEM	3018 6805 511 270
ořech prisca	walnut prisca	3018 6905 511 090	3018 6905 511 270
limba bosco	limba bosco	3018 7005 511 090 SKLADEM	3018 7005 511 270 SKLADEM
dub venus	oak venus	3018 7105 511 090	3018 7105 511 270
jilm rufa	elm rufa	3018 7205 511 090	3018 7205 511 270
borovice magnum	pine magnum	3018 7305 511 090	3018 7305 511 270
jasan bona	ash bona	3018 7405 511 090	3018 7405 511 270



Přechodový profil samolepicí 32x5 mm

Přechodový profil vrtaný 38x2,5 mm

Cover strips drilled 38x2,5 mm

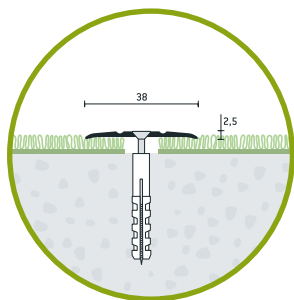

Použití
Usability



Zatížení
Stress category



Povrchová úprava	Surface finishing	Délka / Length
		270 cm
Eloxovaný hliník / Aluminium anodised		
šampaňský matný	champagne mat	3017 0703 411 270
zlatý matný	gold mat	3017 1003 411 270
stříbrný matný	silver mat	3017 1103 411 270
bronzový matný	bronze mat	3017 1203 411 270

Přechodový profil samolepicí 38x2,5 mm

Cover strips self-adhesive 38x2,5 mm

Povrchová úprava	Surface finishing	Délka / Length	
		270 cm	
Eloxovaný hliník / Aluminium anodised			
šampaňský matný	champagne mat	3017 0703 511 270	SKLADEM
zlatý matný	gold mat	3017 1003 511 270	
stříbrný matný	silver mat	3017 1103 511 270	SKLADEM
bronzový matný	bronze mat	3017 1203 511 270	
Dekoratívni fólie v imitaci dřeva / Wood pattern clingfilm			
buk sylvatica	beech sylvatica	3017 5203 511 270	
buk dulcium	beech dulcium	3017 5303 511 270	
dub alba	oak alba	3017 5403 511 270	
dub robur	oak robur	3017 5503 511 270	
dub asper	oak asper	3017 5603 511 270	
javor altus	maple altus	3017 5703 511 270	
olše domestica	alder domestica	3017 5803 511 270	
třešeň sakura	cherry sakura	3017 5903 511 270	
třešeň rubra	cherry rubra	3017 6003 511 270	
ořech regia	walnut regia	3017 6103 511 270	
ořech nigra	walnut nigra	3017 6203 511 270	
mahagon sapeli	mahogany sapeli	3017 6303 511 270	
wenge laurentii	wenge laurentii	3017 6403 511 270	
dub canum	oak canum	3017 6503 511 270	
ořech clarus	walnut clarus	3017 6603 511 270	
zebrano cremo	zebrano cremo	3017 6703 511 270	
bříza siberia	birch siberia	3017 6803 511 270	
ořech prisca	walnut prisca	3017 6903 511 270	
limba bosco	limba bosco	3017 7003 511 270	SKLADEM
dub venus	oak venus	3017 7103 511 270	
jilm rufa	elm rufa	3017 7203 511 270	
borovice magnum	pine magnum	3017 7303 511 270	
jasan bona	ash bona	3017 7403 511 270	

Použití
Usability



Zatížení
Stress category

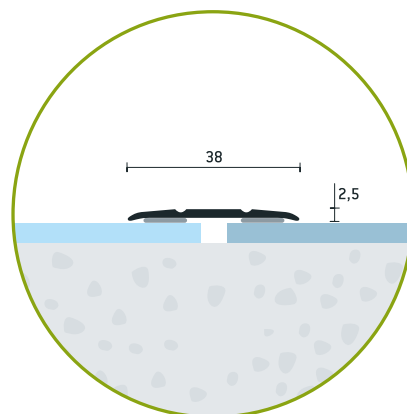

Přechodový profil vrtaný 40x2 mm

Cover strips drilled 40x2 mm

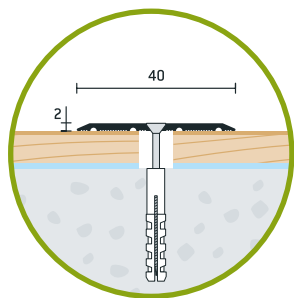

Použití
Usability



Zatížení
Stress category



Povrchová úprava	Surface finishing	Délka / Length
		270 cm
Eloxovaný hliník / Aluminium anodised		
šampaňský matný	champagne mat	3022 0702 411 270
zlatý matný	gold mat	3022 1002 411 270
stříbrný matný	silver mat	3022 1102 411 270
bronzový matný	bronze mat	3022 1202 411 270

Přechodový profil samolepicí 40x2 mm

Cover strips self-adhesive 40x2 mm

Povrchová úprava	Surface finishing	Délka / Length
		270 cm
Eloxovaný hliník / Aluminium anodised		
šampaňský matný	champagne mat	3022 0702 511 270
zlatý matný	gold mat	3022 1002 511 270
stříbrný matný	silver mat	3022 1102 511 270
bronzový matný	bronze mat	3022 1202 511 270

Použití
Usability



Zatížení
Stress category

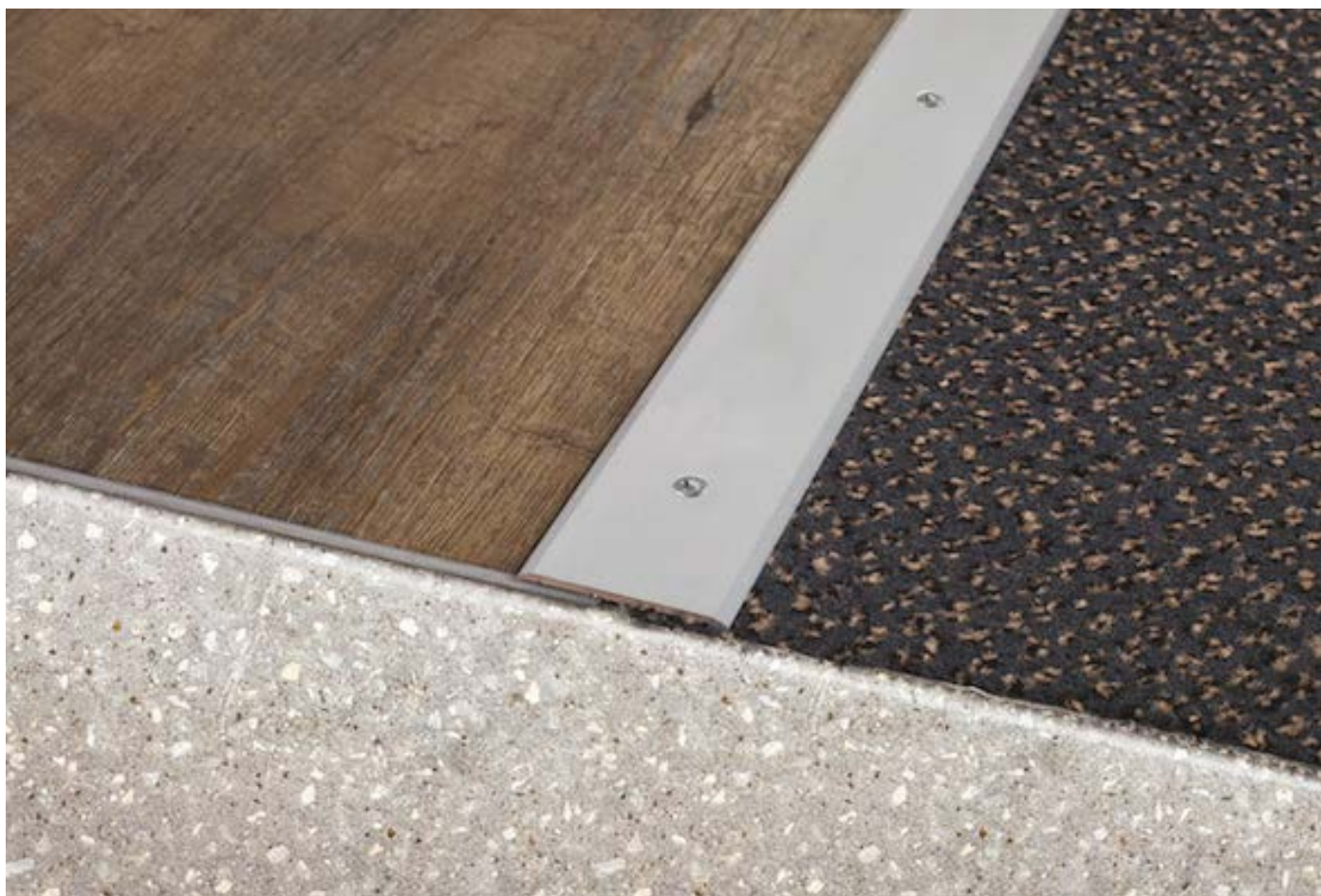
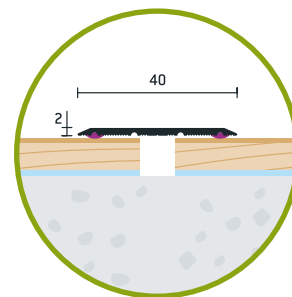

Přechodový profil vrtaný 40x2 mm

Přechodový profil vrtaný 40x5 mm

Cover strips drilled 40x5 mm

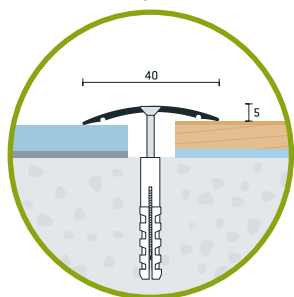

Použití
Usability



Zatížení
Stress category



Povrchová úprava	Surface finishing	Délka / Length	
		270 cm	
Eloxovaný hliník / Aluminium anodised			
šampaňský matný	champagne mat	3019 0705 411 270	
zlatý matný	gold mat	3019 1005 411 270	
stříbrný matný	silver mat	3019 1105 411 270	
bronzový matný	bronze mat	3019 1205 411 270	
šampaňský broušený	champagne brushed	3019 3005 411 270	

Přechodový profil samolepicí 40x5 mm

Cover strips self-adhesive 40x5 mm

Povrchová úprava	Surface finishing	Délka / Length	
		90 cm	270 cm
Eloxovaný hliník / Aluminium anodised			
šampaňský matný	champagne mat	3019 0705 511 090	3019 0705 511 270 SKLADEM
zlatý matný	gold mat	3019 1005 511 090	3019 1005 511 270
stříbrný matný	silver mat	3019 1105 511 090 SKLADEM	3019 1105 511 270 SKLADEM
bronzový matný	bronze mat	3019 1205 511 090	3019 1205 511 270
šampaňský broušený	champagne brushed	3019 3005 511 090 SKLADEM	3019 3005 511 270 SKLADEM
Lakovaný hliník / Painted aluminium			
lakovaný bílý	white painted	3019 3505 511 090	3019 3505 511 270
lakovaný černý	black painted	3019 4005 511 090	3019 4005 511 270
Decorativní fólie v imitaci dřeva / Wood pattern clingfilm			
buk sylvatica	beech sylvatica	3019 5205 511 090 SKLADEM	3019 5205 511 270
buk dulcium	beech dulcium	3019 5305 511 090	3019 5305 511 270
dub alba	oak alba	3019 5405 511 090 SKLADEM	3019 5405 511 270 SKLADEM
dub robur	oak robur	3019 5505 511 090 SKLADEM	3019 5505 511 270 SKLADEM
dub asper	oak asper	3019 5605 511 090 SKLADEM	3019 5605 511 270 SKLADEM
javor altus	maple altus	3019 5705 511 090	3019 5705 511 270
olše domestica	alder domestica	3019 5805 511 090	3019 5805 511 270
třešeň sakura	cherry sakura	3019 5905 511 090	3019 5905 511 270
třešeň rubra	cherry rubra	3019 6005 511 090	3019 6005 511 270
ořech regia	walnut regia	3019 6105 511 090	3019 6105 511 270 SKLADEM
ořech nigra	walnut nigra	3019 6205 511 090 SKLADEM	3019 6205 511 270 SKLADEM
mahagon sapeli	mahogany sapeli	3019 6305 511 090	3019 6305 511 270
wenge laurentii	wenge laurentii	3019 6405 511 090	3019 6405 511 270
dub canum	oak canum	3019 6505 511 090	3019 6505 511 270
ořech clarus	walnut clarus	3019 6605 511 090 SKLADEM	3019 6605 511 270 SKLADEM
zebrano cremo	zebrano cremo	3019 6705 511 090	3019 6705 511 270
břiza siberia	birch siberia	3019 6805 511 090 SKLADEM	3019 6805 511 270
ořech prisca	walnut prisca	3019 6905 511 090	3019 6905 511 270
limba bosco	limba bosco	3019 7005 511 090 SKLADEM	3019 7005 511 270 SKLADEM
dub venus	oak venus	3019 7105 511 090	3019 7105 511 270
jilm rufa	elm rufa	3019 7205 511 090 SKLADEM	3019 7205 511 270 SKLADEM
borovice magnum	pine magnum	3019 7305 511 090	3019 7305 511 270
jasan bona	ash bona	3019 7405 511 090	3019 7405 511 270

Použití
Usability



Zatížení
Stress category

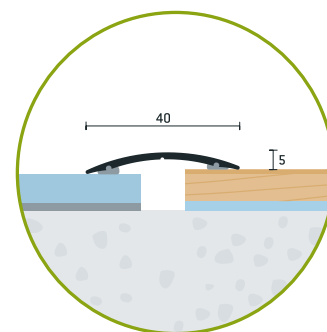

Přechodový profil vrtaný 60x6,5 mm

Cover strips drilled 60x6,5 mm

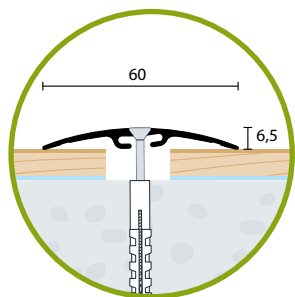

Použití
Usability



Zatížení
Stress category



Povrchová úprava	Surface finishing	Délka / Length	
		270 cm	
Eloxovaný hliník / Aluminium anodised			
šampaňský matný	champagne mat	3027 0707 411 270	
zlatý matný	gold mat	3027 1007 411 270	
stříbrný matný	silver mat	3027 1107 411 270	
bronzový matný	bronze mat	3027 1207 411 270	



Přechodový profil samolepicí 60x6,5 mm

Přechodový profil samolepicí 60x6,5 mm

Cover strips self-adhesive 60x6,5 mm

Povrchová úprava	Surface finishing	Délka / Length	
		90 cm	270 cm
Eloxovaný hliník / Aluminium anodised			
šampaňský matný	champagne mat	3027 0707 511 090	3027 0707 511 270
zlatý matný	gold mat	3027 1007 511 090	3027 1007 511 270
stříbrný matný	silver mat	3027 1107 511 090 SKLADEM	3027 1107 511 270 SKLADEM
bronzový matný	bronze mat	3027 1207 511 090	3027 1207 511 270
Dekorativní fólie v imitaci dřeva / Wood pattern clingfilm			
dub alba	oak alba	3027 5407 511 090	3027 5407 511 270
dub asper	oak asper	3027 5607 511 090	3027 5607 511 270
ořech nigra	walnut nigra	3027 6207 511 090	3027 6207 511 270
ořech clarus	walnut clarus	3027 6607 511 090	3027 6607 511 270
ořech prisca	walnut prisca	3027 6907 511 090	3027 6907 511 270
limba bosco	limba bosco	3027 7007 511 090	3027 7007 511 270
jilm rufa	elm rufa	3027 7207 511 090	3027 7207 511 270

Použití
Usability



Zatížení
Stress category

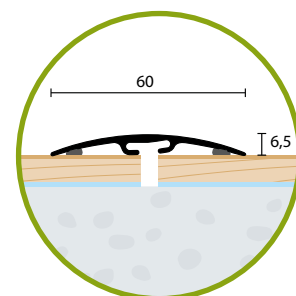

Přechodový profil vrtaný 80x6,5 mm

Cover strips drilled 80x6,5 mm

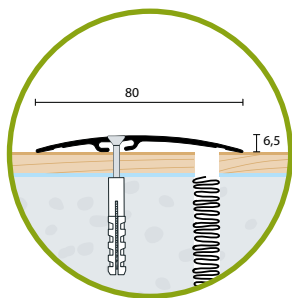

Použití
Usability



Zatížení
Stress category



Povrchová úprava	Surface finishing	Délka / Length	
		270 cm	
Eloxovaný hliník / Aluminium anodised			
šampaňský matný	champagne mat	3028 0707 411 270	
zlatý matný	gold mat	3028 1007 411 270	
stříbrný matný	silver mat	3028 1107 411 270	
bronzový matný	bronze mat	3028 1207 411 270	

Přechodový profil samolepicí 80x6,5 mm

Cover strips self-adhesive 80x6,5 mm

Povrchová úprava	Surface finishing	Délka / Length	
		90 cm	270 cm
Eloxovaný hliník / Aluminium anodised			
šampaňský matný	champagne mat	3028 0707 511 090	3028 0707 511 270
zlatý matný	gold mat	3028 1007 511 090	3028 1007 511 270
stříbrný matný	silver mat	3028 1107 511 090	3028 1107 511 270
bronzový matný	bronze mat	3028 1207 511 090	3028 1207 511 270
Dekoratívni fólie v imitaci dřeva / Wood pattern clingfilm			
dub alba	oak alba	3028 5407 511 090	3028 5407 511 270
dub asper	oak asper	3028 5607 511 090	3028 5607 511 270
ořech nigra	walnut nigra	3028 6207 511 090	3028 6207 511 270
ořech clarus	walnut clarus	3028 6607 511 090	3028 6607 511 270
ořech prisca	walnut prisca	3028 6907 511 090	3028 6907 511 270
limba bosco	limba bosco	3028 7007 511 090	3028 7007 511 270
jilm rufa	elm rufa	3028 7207 511 090	3028 7207 511 270

Použití
Usability



Zatížení
Stress category

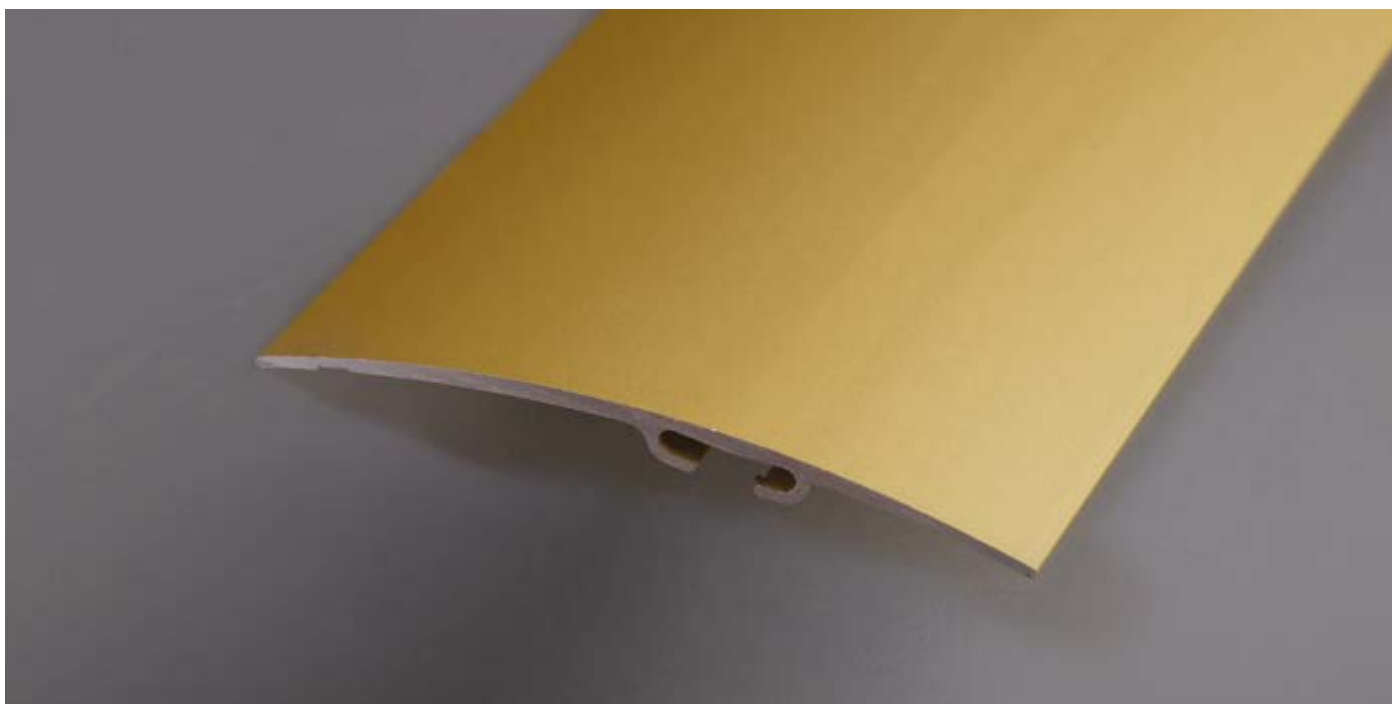
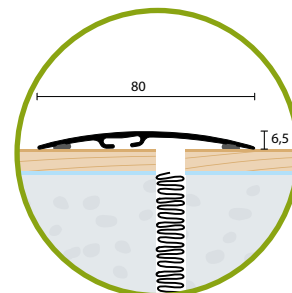

Přechodový profil samolepicí 80x6,5 mm

Přechodový profil vrtaný 100x6,5 mm

Cover strips drilled 100x6,5 mm

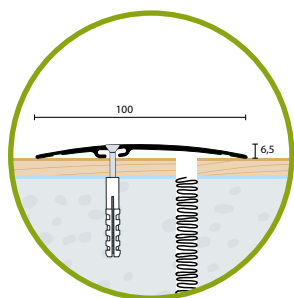

Použití Usability



Zatížení Stress category



STANDARD

Povrchová úprava	Surface finishing	Délka / Length	
		90 cm	270 cm
Eloxovaný hliník / Aluminium anodised			
šampaňský matný	champagne mat	3029 0707 411 270	
zlatý matný	gold mat	3029 1007 411 270	
stříbrný matný	silver mat	3029 1107 411 270	
bronzový matný	bronze mat	3029 1207 411 270	



Přechodový profil samolepicí 100x6,5 mm

Přechodový profil samolepicí 100x6,5 mm

Cover strips self-adhesive 100x6,5 mm

Povrchová úprava	Surface finishing	Délka / Length	
		90 cm	270 cm
Eloxovaný hliník / Aluminium anodised			
šampaňský matný	champagne mat	3029 0707 511 090	SKLADEM 3029 0707 511 270
zlatý matný	gold mat	3029 1007 511 090	3029 1007 511 270
stříbrný matný	silver mat	3029 1107 511 090	SKLADEM 3029 1107 511 270
bronzový matný	bronze mat	3029 1207 511 090	3029 1207 511 270
Dekorativní fólie v imitaci dřeva / Wood pattern clingfilm			
dub alba	oak alba	3029 5407 511 090	3029 5407 511 270
dub asper	oak asper	3029 5607 511 090	3029 5607 511 270
ořech nigra	walnut nigra	3029 6207 511 090	3029 6207 511 270
ořech clarus	walnut clarus	3029 6607 511 090	3029 6607 511 270
ořech prisca	walnut prisca	3029 6907 511 090	3029 6907 511 270
limba bosco	limba bosco	3029 7007 511 090	3029 7007 511 270
jilm rufa	elm rufa	3029 7207 511 090	3029 7207 511 270

Použití Usability



Zatížení Stress category

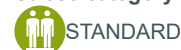

STANDARD

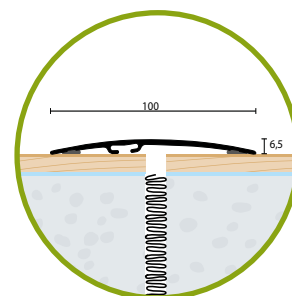

Přechodový profil samolepicí 30x4 mm

Cover strips self-adhesive 30x4 mm

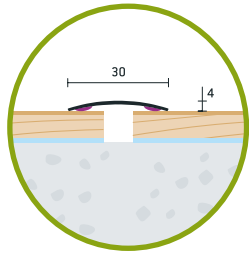

Použití
Usability



Zatížení
Stress category



Povrchová úprava	Surface finishing	Délka / Length
		270 cm
Nerez / Stainless steel		
leštěná	polished	3020 0204 511 270
broušená	brushed	3020 0304 511 270

Přechodový profil vrtaný 30x4 mm

Cover strips drilled 30x4 mm

Povrchová úprava	Surface finishing	Délka / Length
		270 cm
Nerez / Stainless steel		
broušená	brushed	3020 0304 411 270

Použití
Usability



Zatížení
Stress category

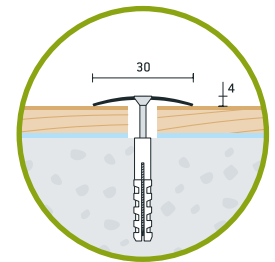

Přechodový profil samolepicí 40x5 mm

Cover strips self-adhesive 40x5 mm

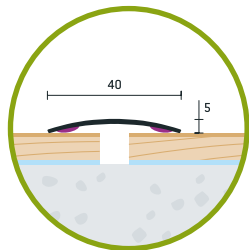

Použití
Usability



Zatížení
Stress category



Povrchová úprava	Surface finishing	Délka / Length
		270 cm
Nerez / Stainless steel		
leštěná	polished	3021 0205 511 270

Přechodový profil vrtaný 40x6 mm

Cover strips drilled 40x6 mm

Povrchová úprava	Surface finishing	Délka / Length
		270 cm
Nerez / Stainless steel		
broušená	brushed	3021 0306 411 270

Použití
Usability



Zatížení
Stress category

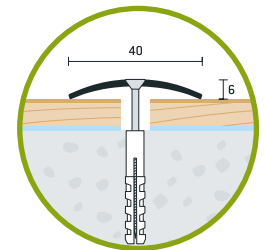

Přechodový profil samolepicí 40x6 mm

Cover strips self-adhesive 40x6 mm

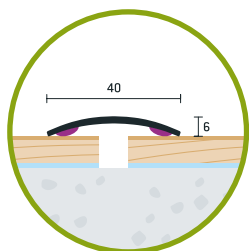

Použití
Usability



Zatížení
Stress category



Povrchová úprava	Surface finishing	Délka / Length
		270 cm
Nerez / Stainless steel		
broušená	brushed	3021 0306 511 270

Přechodový profil vrtaný 50x7 mm

Cover strips drilled 50x7 mm

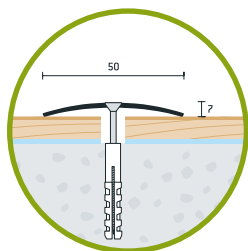

Použití
Usability



Zatížení
Stress category



Povrchová úprava	Surface finishing	Délka / Length
		270 cm
Nerez / Stainless steel		
broušená	brushed	3026 0307 411 270

Přechodový profil samolepicí 50x7 mm

Cover strips self-adhesive 50x7 mm

Povrchová úprava	Surface finishing	Délka / Length
		270 cm
Nerez / Stainless steel		
broušená	brushed	3026 0307 511 270

Použití
Usability



Zatížení
Stress category

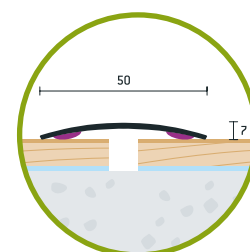

Přechodový profil WELL, šířka 32 mm, vyrovnání 0–5,5 mm

Cover strips WELL, width 32 mm, leveling 0–5,5 mm

Použití
Usability



Zatížení
Stress category

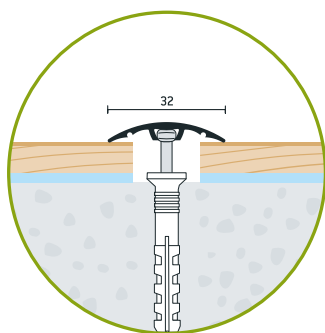

Povrchová úprava	Surface finishing	Délka / Length	
		90 cm	270 cm
Eloxovaný hliník / Aluminium anodised			
šampaňský matný	champagne mat	3270 0756 111 090	3270 0756 111 270
zlatý matný	gold mat	3270 1056 111 090	3270 1056 111 270
stříbrný matný	silver mat	3270 1156 111 090	3270 1156 111 270
bronzový matný	bronze mat	3270 1256 111 090	3270 1256 111 270
šampaňský broušený	champagne brushed	3270 3056 111 090	3270 3056 111 270
Dekoratívní fólie v imitaci dřeva / Wood pattern clingfilm			
buk sylvatica	beech sylvatica	3270 5256 111 090	3270 5256 111 270
buk dulcium	beech dulcium	3270 5356 111 090	3270 5356 111 270
dub alba	oak alba	3270 5456 111 090	3270 5456 111 270
dub robur	oak robur	3270 5556 111 090	3270 5556 111 270
dub asper	oak asper	3270 5656 111 090	3270 5656 111 270
javor altus	maple altus	3270 5756 111 090	3270 5756 111 270
olše domestica	alder domestica	3270 5856 111 090	3270 5856 111 270
třešeň sakura	cherry sakura	3270 5956 111 090	3270 5956 111 270
třešeň rubra	cherry rubra	3270 6056 111 090	3270 6056 111 270
ořech regia	walnut regia	3270 6156 111 090	3270 6156 111 270
ořech nigra	walnut nigra	3270 6256 111 090	3270 6256 111 270
mahagon sapeli	mahogany sapeli	3270 6356 111 090	3270 6356 111 270
wenge laurentii	wenge laurentii	3270 6456 111 090	3270 6456 111 270
dub canum	oak canum	3270 6556 111 090	3270 6556 111 270
ořech clarus	walnut clarus	3270 6656 111 090	3270 6656 111 270
zebrano cremo	zebrano cremo	3270 6756 111 090	3270 6756 111 270
bříza siberia	birch siberia	3270 6856 111 090	3270 6856 111 270

Přechodový profil WELL, šířka 40 mm, vyrovnání 0–10 mm

Cover strips WELL, width 40 mm, leveling 0–10 mm

Použití
Usability



Zatížení
Stress category

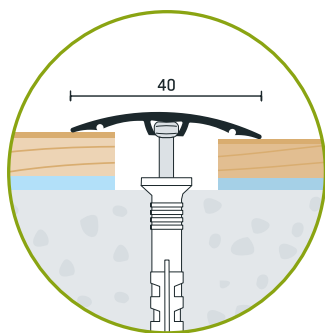

Povrchová úprava	Surface finishing	Délka / Length	
		90 cm	270 cm
Eloxovaný hliník / Aluminium anodised			
šampaňský matný	champagne mat	3271 0705 111 090	3271 0705 111 270 SKLADEM
zlatý matný	gold mat	3271 1005 111 090	3271 1005 111 270
stříbrný matný	silver mat	3271 1105 111 090 SKLADEM	3271 1105 111 270 SKLADEM
bronzový matný	bronze mat	3271 1205 111 090	3271 1205 111 270
šampaňský broušený	champagne brushed	3271 3005 111 090	3271 3005 111 270
Lakovaný hliník / Painted aluminium			
lakovaný bílý	white painted	3271 3505 111 090	3271 3505 111 270
lakovaný černý	black painted	3271 4005 111 090	3271 4005 111 270
Dekorativní fólie v imitaci dřeva / Wood pattern clingfilm			
buk sylvatica	beech sylvatica	3271 5205 111 090	3271 5205 111 270
buk dulcium	beech dulcium	3271 5305 111 090	3271 5305 111 270
dub alba	oak alba	3271 5405 111 090	3271 5405 111 270
dub robur	oak robur	3271 5505 111 090	3271 5505 111 270
dub asper	oak asper	3271 5605 111 090	3271 5605 111 270
javor altus	maple altus	3271 5705 111 090	3271 5705 111 270
ořeš domácí	alder domestica	3271 5805 111 090	3271 5805 111 270
třešeň sakura	cherry sakura	3271 5905 111 090	3271 5905 111 270
třešeň rubra	cherry rubra	3271 6005 111 090	3271 6005 111 270
ořeš regia	walnut regia	3271 6105 111 090	3271 6105 111 270
ořeš nigra	walnut nigra	3271 6205 111 090	3271 6205 111 270
mahagon sapeli	mahogany sapeli	3271 6305 111 090	3271 6305 111 270
wenge laurentii	wenge laurentii	3271 6405 111 090	3271 6405 111 270
dub canum	oak canum	3271 6505 111 090	3271 6505 111 270
ořeš clarus	walnut clarus	3271 6605 111 090	3271 6605 111 270
zebrano cremo	zebrano cremo	3271 6705 111 090	3271 6705 111 270
bříza siberia	birch siberia	3271 6805 111 090	3271 6805 111 270
ořeš prisca	walnut prisca	3271 6905 111 090	3271 6905 111 270
limba bosco	limba bosco	3271 7005 111 090	3271 7005 111 270
dub venus	oak venus	3271 7105 111 090	3271 7105 111 270
jilm rufa	elm rufa	3271 7205 111 090	3271 7205 111 270
borovice magnum	pine magnum	3271 7305 111 090	3271 7305 111 270
jasan bona	ash bona	3271 7405 111 090	3271 7405 111 270

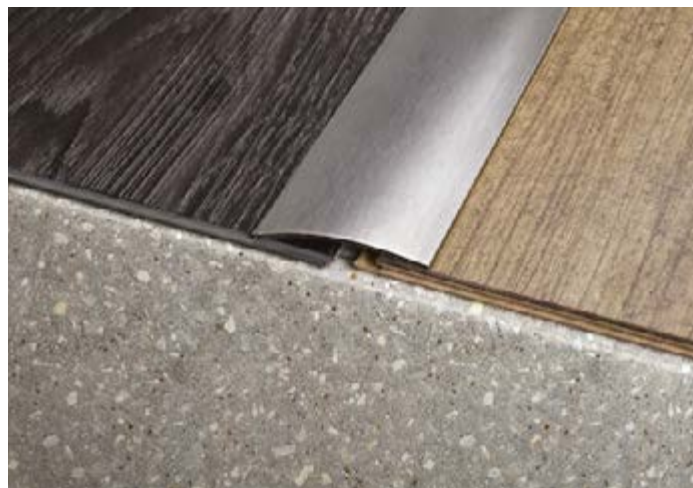

Přechodový profil vrtaný 50x7 mm



Přechodový profil WELL, šířka 40 mm, vyrovnání 0–10 mm

Přechodový profil WELL, šířka 50 mm, vyrovnání 0–16 mm

Cover strips WELL, width 50 mm, leveling 0–16 mm

Použití
Usability



Zatížení
Stress category

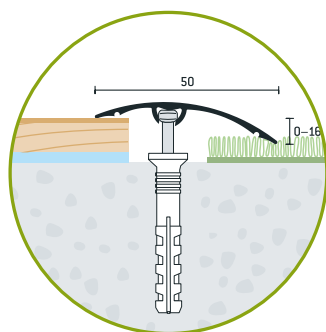

Povrchová úprava	Surface finishing	Délka / Length	
		90 cm	270 cm
Eloxovaný hliník / Aluminium anodised			
šampaňský matný	champagne mat	3272 0716 111 090	3272 0716 111 270
zlatý matný	gold mat	3272 1016 111 090	3272 1016 111 270
stříbrný matný	silver mat	3272 1116 111 090	3272 1116 111 270
bronzový matný	bronze mat	3272 1216 111 090	3272 1216 111 270
šampaňský broušený	champagne brushed	3272 3016 111 090	3272 3016 111 270
Dekoratívní fólie v imitaci dřeva / Wood pattern clingfilm			
buk sylvatica	beech sylvatica	3272 5216 111 090	3272 5216 111 270
buk dulcium	beech dulcium	3272 5316 111 090	3272 5316 111 270
dub alba	oak alba	3272 5416 111 090	3272 5416 111 270
dub robur	oak robur	3272 5516 111 090	3272 5516 111 270
dub asper	oak asper	3272 5616 111 090	3272 5616 111 270
javor altus	maple altus	3272 5716 111 090	3272 5716 111 270
olše domestica	alder domestica	3272 5816 111 090	3272 5816 111 270
třešeň sakura	cherry sakura	3272 5916 111 090	3272 5916 111 270
třešeň rubra	cherry rubra	3272 6016 111 090	3272 6016 111 270
ořech regia	walnut regia	3272 6116 111 090	3272 6116 111 270
ořech nigra	walnut nigra	3272 6216 111 090	3272 6216 111 270
mahagon sapeli	mahogany sapeli	3272 6316 111 090	3272 6316 111 270
wenge laurentii	wenge laurentii	3272 6416 111 090	3272 6416 111 270
dub canum	oak canum	3272 6516 111 090	3272 6516 111 270
ořech clarus	walnut clarus	3272 6616 111 090	3272 6616 111 270
zebrano cremo	zebrano cremo	3272 6716 111 090	3272 6716 111 270
bříza siberia	birch siberia	3272 6816 111 090	3272 6816 111 270
ořech prisca	walnut prisca	3272 6916 111 090	3272 6916 111 270
limba bosco	limba bosco	3272 7016 111 090	3272 7016 111 270
dub venus	oak venus	3272 7116 111 090	3272 7116 111 270
jilm rufa	elm rufa	3272 7216 111 090	3272 7216 111 270
borovice magnum	pine magnum	3272 7316 111 090	3272 7316 111 270
jasan bona	ash bona	3272 7416 111 090	3272 7416 111 270



Přechodový profil WELL, šířka 50 mm, vyrovnání 0–16 mm

Přechodový profil PRINZ, šířka 32 mm, vyrovnání 0–6 mm

Cover strips PRINZ, width 32 mm, leveling 0–6 mm

DOPRODEJ
clearance sale

Povrchová úprava	Surface finishing	Délka / Length	
		90 cm	270 cm
Eloxovaný hliník / Aluminium anodised			
zlatý matný	gold mat	3102 1006 011 090	3102 1006 011 270
stříbrný matný	silver mat	3102 1106 011 090	3102 1106 011 270
bronzový matný	bronze mat	3102 1206 011 090	3102 1206 011 270
Dekoratívni fólie v imitaci dřeva / Wood pattern clingfilm			
buk sylvatica	beech sylvatica	3102 5206 011 090	3102 5206 011 270
buk dulcium	beech dulcium	3102 5306 011 090	3102 5306 011 270
dub alba	oak alba	3102 5406 011 090	3102 5406 011 270
dub robur	oak robur	3102 5506 011 090	3102 5506 011 270
dub asper	oak asper	3102 5606 011 090	3102 5606 011 270
javor altus	maple altus	3102 5706 011 090	3102 5706 011 270
olše domestica	alder domestica	3102 5806 011 090	3102 5806 011 270
třešeň sakura	cherry sakura	3102 5906 011 090	3102 5906 011 270
třešeň rubra	cherry rubra	3102 6006 011 090	3102 6006 011 270
ořech regia	walnut regia	3102 6106 011 090	3102 6106 011 270
ořech nigra	walnut nigra	3102 6206 011 090	3102 6206 011 270

Použití
Usability



Zatížení
Stress category

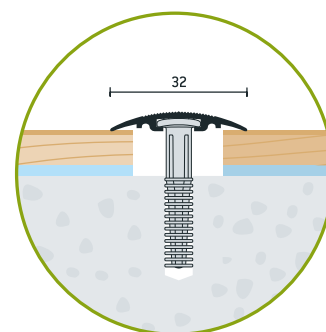

Přechodový profil PRINZ, šířka 42 mm, vyrovnání 0–6 mm

Cover strips PRINZ, width 42 mm, leveling 0–6 mm

DOPRODEJ
clearance sale

Použití
Usability



Zatížení
Stress category

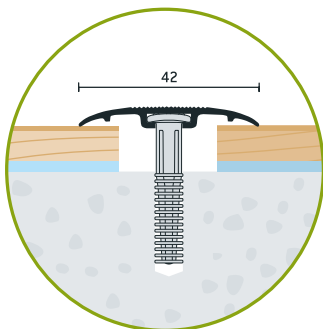

Povrchová úprava	Surface finishing	Délka / Length	
		90 cm	270 cm
Eloxovaný hliník / Aluminium anodised			
zlatý matný	gold mat	3104 1006 011 090	3104 1006 011 270
stříbrný matný	silver mat	3104 1106 011 090	3104 1106 011 270
Dekoratívni fólie v imitaci dřeva / Wood pattern clingfilm			
buk sylvatica	beech sylvatica	3104 5206 011 090	3104 5206 011 270
buk dulcium	beech dulcium	3104 5306 011 090	3104 5306 011 270
dub alba	oak alba	3104 5406 011 090	3104 5406 011 270
dub robur	oak robur	3104 5506 011 090	3104 5506 011 270
dub asper	oak asper	3104 5606 011 090	3104 5606 011 270
javor altus	maple altus	3104 5706 011 090	3104 5706 011 270
olše domestica	alder domestica	3104 5806 011 090	3104 5806 011 270
třešeň sakura	cherry sakura	3104 5906 011 090	3104 5906 011 270
třešeň rubra	cherry rubra	3104 6006 011 090	3104 6006 011 270
ořech regia	walnut regia	3104 6106 011 090	3104 6106 011 270
ořech nigra	walnut nigra	3104 6206 011 090	3104 6206 011 270

Přechodový profil PRINZ, šířka 38 mm, vyrovnání 4–17,5 mm

Cover strips PRINZ, width 38 mm, leveling 4–17,5 mm

DOPRODEJ
clearance sale

Povrchová úprava	Surface finishing	Délka / Length	
		90 cm	270 cm
Eloxovaný hliník / Aluminium anodised			
zlatý matný	gold mat	3105 1009 011 090	3105 1009 011 270
stříbrný matný	silver mat	3105 1109 011 090	3105 1109 011 270
bronzový matný	bronze mat	3105 1209 011 090	3105 1209 011 270
Dekoratívni fólie v imitaci dřeva / Wood pattern clingfilm			
buk sylvatica	beech sylvatica	3105 5209 011 090	3105 5209 011 270
buk dulcium	beech dulcium	3105 5309 011 090	3105 5309 011 270
dub alba	oak alba	3105 5409 011 090	3105 5409 011 270
dub robur	oak robur	3105 5509 011 090	3105 5509 011 270
dub asper	oak asper	3105 5609 011 090	3105 5609 011 270
javor altus	maple altus	3105 5709 011 090	3105 5709 011 270
olše domestica	alder domestica	3105 5809 011 090	3105 5809 011 270
třešeň sakura	cherry sakura	3105 5909 011 090	3105 5909 011 270
třešeň rubra	cherry rubra	3105 6009 011 090	3105 6009 011 270
ořech regia	walnut regia	3105 6109 011 090	3105 6109 011 270
ořech nigra	walnut nigra	3105 6209 011 090	3105 6209 011 270

Použití
Usability



Zatížení
Stress category

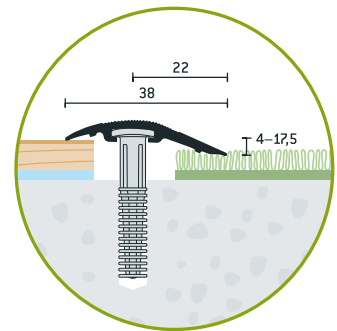

Přechodový profil PRINZ, šířka 47 mm, vyrovnání 0–17,5 mm

Cover strips PRINZ, width 47 mm, leveling 0–17,5 mm

DOPRODEJ
clearance sale

Použití
Usability



Zatížení
Stress category



Povrchová úprava	Surface finishing	Délka / Length	
		90 cm	270 cm
Eloxovaný hliník / Aluminium anodised			
zlatý matný	gold mat	3110 1006 011 090	3110 1006 011 270
stříbrný matný	silver mat	3110 1106 011 090	3110 1106 011 270
Dekoratívni fólie v imitaci dřeva / Wood pattern clingfilm			
buk sylvatica	beech sylvatica	3110 5206 011 090	3110 5206 011 270
buk dulcium	beech dulcium	3110 5306 011 090	3110 5306 011 270
dub alba	oak alba	3110 5406 011 090	3110 5406 011 270
dub robur	oak robur	3110 5506 011 090	3110 5506 011 270
dub asper	oak asper	3110 5606 011 090	3110 5606 011 270
javor altus	maple altus	3110 5706 011 090	3110 5706 011 270
olše domestica	alder domestica	3110 5806 011 090	3110 5806 011 270
třešeň sakura	cherry sakura	3110 5906 011 090	3110 5906 011 270
třešeň rubra	cherry rubra	3110 6006 011 090	3110 6006 011 270
ořech regia	walnut regia	3110 6106 011 090	3110 6106 011 270
ořech nigra	walnut nigra	3110 6206 011 090	3110 6206 011 270

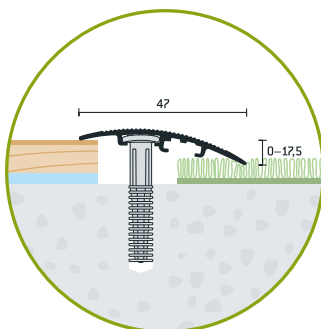

Přechodový profil ohýbatelný 24x6 mm

Cover strips bendable 24x6 mm

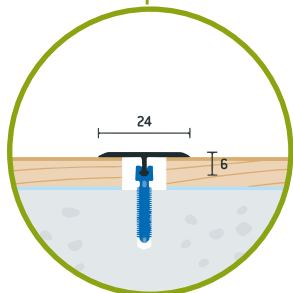

Použití
Usability



Zatížení
Stress category



Povrchová úprava	Surface finishing	Délka / Length
		270 cm
Eloxovaný hliník / Aluminium anodised		
šampaňský matný	champagne mat	3011 0706 066 270
zlatý matný	gold mat	3011 1006 066 270
stříbrný matný	silver mat	3011 1106 066 270
bronzový matný	bronze mat	3011 1206 066 270

Lamelová hmoždinka pro ohýbatelný přechodový profil, nylon, délka 25 mm

Bid dowel for bendable profile, nylon, length 25 mm

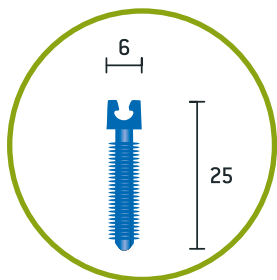

Objednávkový kód
Item No.

3070 0146 670 006

Zařízení pro tvarování ohýbatelných přechodových profilů

Equipment for forming bendable profiles

Objednávkový kód
Item No.

3071 9955 909 999

Přechodový profil vrtaný 34x4,8 mm

Cover strips drilled 32x4,8 mm

Povrchová úprava	Surface finishing	Délka / Length
		300 cm
Eloxovaný hliník / Aluminium anodised		
šampaňský matný	champagne mat	3010 0705 411 300
zlatý matný	gold mat	3010 1005 411 300
stříbrný matný	silver mat	3010 1105 411 300
bronzový matný	bronze mat	3010 1205 411 300

Použití
Usability



Zatížení
Stress category

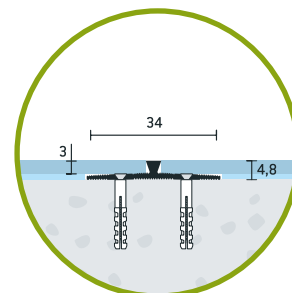

Přechodový flexi profil vrtaný 28x13 mm

Cover strips flexi drilled 28x13 mm

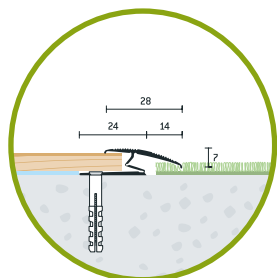

Použití
Usability



Zatížení
Stress category



Povrchová úprava	Surface finishing	Délka / Length
		270 cm
Eloxovaný hliník / Aluminium anodised		
šampaňský matný	champagne mat	3007 0713 411 270
zlatý matný	gold mat	3007 1013 411 270
stříbrný matný	silver mat	3007 1113 411 270
bronzový matný	bronze mat	3007 1213 411 270

Přechodový flexi profil vrtaný 30x20 mm

Cover strips flexi drilled 30x20 mm

Povrchová úprava	Surface finishing	Délka / Length
		270 cm
Eloxovaný hliník / Aluminium anodised		
šampaňský matný	champagne mat	3007 0720 411 270
zlatý matný	gold mat	3007 1020 411 270
stříbrný matný	silver mat	3007 1120 411 270
bronzový matný	bronze mat	3007 1220 411 270

Použití
Usability



Zatížení
Stress category

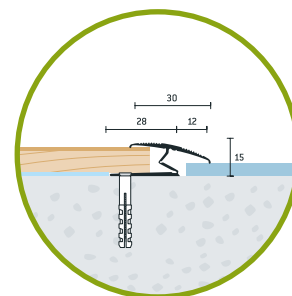

Přechodový flexi profil vrtaný 28x13 mm

Schodová hrana vrtaná 24,5x10 mm

Stair nosing drilled 24,5x10 mm

Použití
Usability



Zatížení
Stress category



STANDARD

Povrchová úprava	Surface finishing	Délka / Length	
		90 cm	270 cm
Eloxovaný hliník / Aluminium anodised			
šampaňský matný	champagne mat	3043 0710 411 090	3043 0710 411 270
zlatý matný	gold mat	3043 1010 411 090	3043 1010 411 270
stříbrný matný	silver mat	3043 1110 411 090	3043 1110 411 270
bronzový matný	bronze mat	3043 1210 411 090	3043 1210 411 270

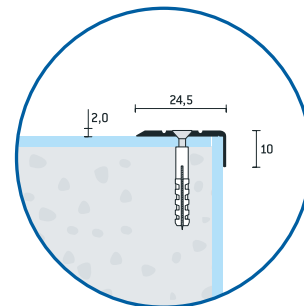

Schodová hrana samolepicí 24,5x10 mm

Stair nosing self-adhesive 24,5x10 mm

Použití
Usability



Zatížení
Stress category



STANDARD

Povrchová úprava	Surface finishing	Délka / Length	
		90 cm	270 cm
Eloxovaný hliník / Aluminium anodised			
šampaňský matný	champagne mat	3043 0710 511 090	3043 0710 511 270 SKLADEM
zlatý matný	gold mat	3043 1010 511 090	3043 1010 511 270
stříbrný matný	silver mat	3043 1110 511 090 SKLADEM	3043 1110 511 270 SKLADEM
bronzový matný	bronze mat	3043 1210 511 090	3043 1210 511 270
Lakovaný hliník / Painted aluminium			
lakovaný bílý	white painted	3043 3510 511 090	3043 3510 511 270
lakovaný černý	black painted	3043 4010 511 090	3043 4010 511 270
Dekoratívni fólie v imitaci dřeva / Wood pattern clingfilm			
buk sylvatica	beech sylvatica	3043 5210 511 090	3043 5210 511 270
buk dulcium	beech dulcium	3043 5310 511 090	3043 5310 511 270
dub alba	oak alba	3043 5410 511 090	3043 5410 511 270 SKLADEM
dub robur	oak robur	3043 5510 511 090	3043 5510 511 270
dub asper	oak asper	3043 5610 511 090	3043 5610 511 270 SKLADEM
javor altus	maple altus	3043 5710 511 090	3043 5710 511 270
ořeš domácí	alder domestica	3043 5810 511 090	3043 5810 511 270
třešeň sakura	cherry sakura	3043 5910 511 090	3043 5910 511 270
třešeň rubra	cherry rubra	3043 6010 511 090	3043 6010 511 270
ořech regia	walnut regia	3043 6110 511 090	3043 6110 511 270
ořech nigra	walnut nigra	3043 6210 511 090	3043 6210 511 270
mahagon sapeli	mahogany sapeli	3043 6310 511 090	3043 6310 511 270
wenge laurentii	wenge laurentii	3043 6410 511 090	3043 6410 511 270
dub canum	oak canum	3043 6510 511 090	3043 6510 511 270
ořech clarus	walnut clarus	3043 6610 511 090	3043 6610 511 270 SKLADEM
zebrano cremo	zebrano cremo	3043 6710 511 090	3043 6710 511 270
bříza siberia	birch siberia	3043 6810 511 090	3043 6810 511 270
ořech prisca	walnut prisca	3043 6910 511 090	3043 6910 511 270
limba bosco	limba bosco	3043 7010 511 090	3043 7010 511 270
dub venus	oak venus	3043 7110 511 090	3043 7110 511 270
jilm rufa	elm rufa	3043 7210 511 090	3043 7210 511 270
borovice magnum	pine magnum	3043 7310 511 090	3043 7310 511 270
jasan bona	ash bona	3043 7410 511 090	3043 7410 511 270

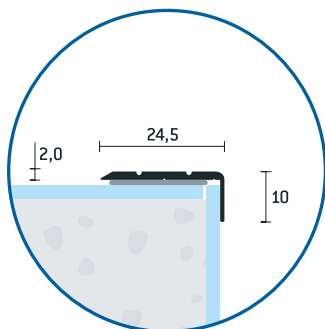

Schodová hrana vrtaná 24,5x20 mm

Stair nosing drilled 24,5x20 mm

Použití
Usability



Zatížení
Stress category



STANDARD

Povrchová úprava	Surface finishing	Délka / Length	
		90 cm	270 cm
Eloxovaný hliník / Aluminium anodised			
šampaňský matný	champagne mat	3043 0720 411 090	3043 0720 411 270
zlatý matný	gold mat	3043 1020 411 090	3043 1020 411 270
stříbrný matný	silver mat	3043 1120 411 090	3043 1120 411 270 SKLADEM
bronzový matný	bronze mat	3043 1220 411 090	3043 1220 411 270

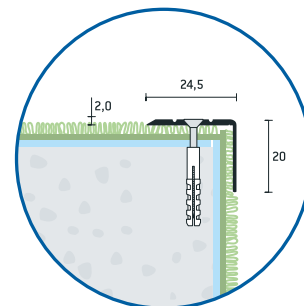

Schodová hrana samolepicí 24,5x20 mm

Stair nosing self-adhesive 24,5x20 mm

Použití
Usability



Zatížení
Stress category



STANDARD

Povrchová úprava	Surface finishing	Délka / Length	
		90 cm	270 cm
Eloxovaný hliník / Aluminium anodised			
šampaňský matný	champagne mat	3043 0720 511 090 SKLADEM	3043 0720 511 270 SKLADEM
zlatý matný	gold mat	3043 1020 511 090	3043 1020 511 270
stříbrný matný	silver mat	3043 1120 511 090 SKLADEM	3043 1120 511 270 SKLADEM
bronzový matný	bronze mat	3043 1220 511 090	3043 1220 511 270
Lakovaný hliník / Painted aluminium			
lakovaný bílý	white painted	3043 3520 511 090	3043 3520 511 270
lakovaný černý	black painted	3043 4020 511 090	3043 4020 511 270
Dekoratívni fólie v imitaci dřeva / Wood pattern clingfilm			
buk sylvatica	beech sylvatica	3043 5220 511 090	3043 5220 511 270
buk dulcium	beech dulcium	3043 5320 511 090	3043 5320 511 270
dub alba	oak alba	3043 5420 511 090	3043 5420 511 270 SKLADEM
dub robur	oak robur	3043 5520 511 090	3043 5520 511 270
dub asper	oak asper	3043 5620 511 090	3043 5620 511 270 SKLADEM
javor altus	maple altus	3043 5720 511 090	3043 5720 511 270
olše domestica	alder domestica	3043 5820 511 090	3043 5820 511 270
třešeň sakura	cherry sakura	3043 5920 511 090	3043 5920 511 270
třešeň rubra	cherry rubra	3043 6020 511 090	3043 6020 511 270
ořech regia	walnut regia	3043 6120 511 090	3043 6120 511 270
ořech nigra	walnut nigra	3043 6220 511 090	3043 6220 511 270
mahagon sapeli	mahogany sapeli	3043 6320 511 090	3043 6320 511 270
wenge laurentii	wenge laurentii	3043 6420 511 090	3043 6420 511 270
dub canum	oak canum	3043 6520 511 090	3043 6520 511 270
ořech clarus	walnut clarus	3043 6620 511 090	3043 6620 511 270
zebrano cremo	zebrano cremo	3043 6720 511 090	3043 6720 511 270
bříza siberia	birch siberia	3043 6820 511 090	3043 6820 511 270
ořech prisca	walnut prisca	3043 6920 511 090	3043 6920 511 270
limba bosco	limba bosco	3043 7020 511 090	3043 7020 511 270 SKLADEM
dub venus	oak venus	3043 7120 511 090	3043 7120 511 270
jilm rufa	elm rufa	3043 7220 511 090	3043 7220 511 270
borovice magnum	pine magnum	3043 7320 511 090	3043 7320 511 270
jasan bona	ash bona	3043 7420 511 090	3043 7420 511 270

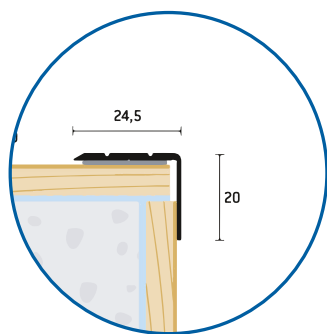

Schodová hrana vrtaná 31x29 mm

Stair nosing drilled 31x29 mm

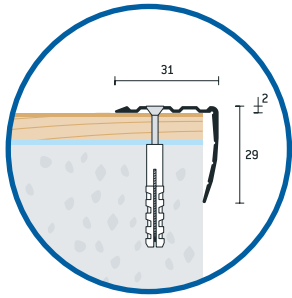

Použití
Usability



Zatížení
Stress category



Povrchová úprava	Surface finishing	Délka / Length	
		250 cm	
Eloxovaný hliník / Aluminium anodised			
šampaňský matný	champagne mat	3039 0725 411 250	
zlatý matný	gold mat	3039 1025 411 250	
stříbrný matný	silver mat	3039 1125 411 250	
bronzový matný	bronze mat	3039 1225 411 250	

Schodová hrana vrtaná 31x43 mm

Stair nosing drilled 31x43 mm

Povrchová úprava	Surface finishing	Délka / Length	
		250 cm	
Eloxovaný hliník / Aluminium anodised			
šampaňský matný	champagne mat	3040 0732 411 250	
zlatý matný	gold mat	3040 1032 411 250	
stříbrný matný	silver mat	3040 1132 411 250	
bronzový matný	bronze mat	3040 1232 411 250	

Použití
Usability



Zatížení
Stress category

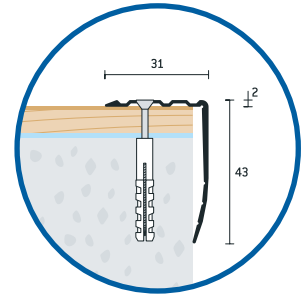

Schodová hrana vrtaná 45x23 mm

Stair nosing drilled 45x23 mm

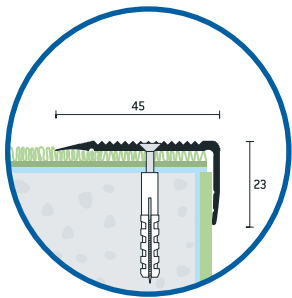

Použití
Usability



Zatížení
Stress category



Povrchová úprava	Surface finishing	Délka / Length	
		270 cm	
Eloxovaný hliník / Aluminium anodised			
šampaňský matný	champagne mat	3047 0722 411 270	
zlatý matný	gold mat	3047 1022 411 270	
stříbrný matný	silver mat	3047 1122 411 270	SKLADEM
bronzový matný	bronze mat	3047 1222 411 270	

Schodová hrana samolepicí 45x23 mm

Stair nosing self-adhesive 45x23 mm

Povrchová úprava	Surface finishing	Délka / Length	
		270 cm	
Eloxovaný hliník / Aluminium anodised			
šampaňský matný	champagne mat	3047 0722 511 270	SKLADEM
zlatý matný	gold mat	3047 1022 511 270	
stříbrný matný	silver mat	3047 1122 511 270	SKLADEM
bronzový matný	bronze mat	3047 1222 511 270	

Použití
Usability



Zatížení
Stress category

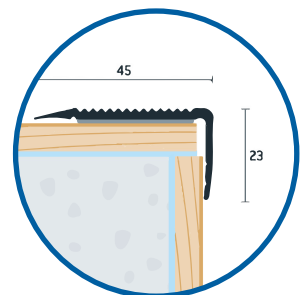

Schodová hrana vrtaná 55x47 mm

Stair nosing drilled 55x47 mm

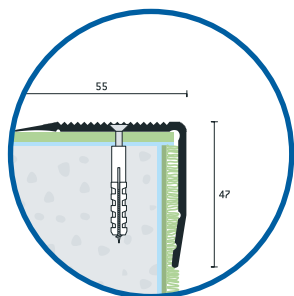

Použití
Usability



Zatížení
Stress category



Povrchová úprava	Surface finishing	Délka / Length
		250 cm
Eloxovaný hliník / Aluminium anodised		
zlatý matný	gold mat	3033 1048 411 250
stříbrný matný	silver mat	3033 1148 411 250
bronzový matný	bronze mat	3033 1248 411 250

Schodová hrana vrtaná 70x55 mm

Stair nosing drilled 70x55 mm

Povrchová úprava	Surface finishing	Délka / Length
		250 cm
Eloxovaný hliník / Aluminium anodised		
šampaňský matný	champagne mat	3034 0736 411 250
zlatý matný	gold mat	3034 1036 411 250
stříbrný matný	silver mat	3034 1136 411 250
bronzový matný	bronze mat	3034 1236 411 250

Použití
Usability



Zatížení
Stress category

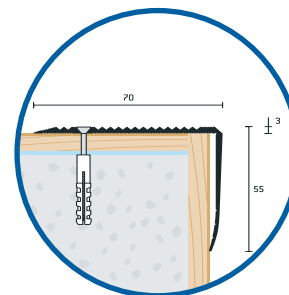

Schodová hrana vrtaná se samolepicí krycí páskou 53x30 mm

Stair nosing drilled with self-adhesive cover tape 53x30 mm

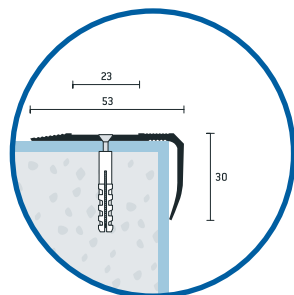

Použití
Usability



Zatížení
Stress category



Povrchová úprava	Surface finishing	Délka / Length
		250 cm
Eloxovaný hliník / Aluminium anodised		
šampaňský matný	champagne mat	3036 0730 411 250
zlatý matný	gold mat	3036 1030 411 250
stříbrný matný	silver mat	3036 1130 411 250
bronzový matný	bronze mat	3036 1230 411 250

Samolepicí krycí páska pro schodové hrany, šířka 23 mm

Self-adhesive cover tape for stair nosing, width 23 mm

Barva	Color	Délka návinu / Length of roll 25 m
černá	black	3059 7001 500 915
hnědá	brown	3059 7101 500 915
běžová	beige	3059 7201 500 915

Použití
Usability



Zatížení
Stress category



Poznámka / Note

Samolepicí krycí páska není dodávána s profilem jako součást balení. Při objednávce je třeba specifikovat barvu, minimální odběr je 25 m / 1 role.
Self-adhesive band isn't delivered with a profile as a part of the package. When ordering please specify the color, minimal ordering quantity is 25 m / 1 roll.

Schodová hrana dvakrát vrtaná s černou PVC vložkou 42x23 mm

Stair nosing double drilled with black PVC insert 42x23 mm

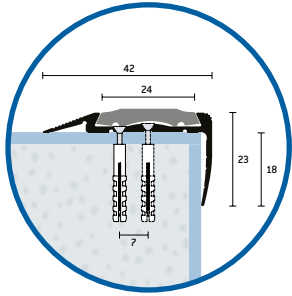

Použití
Usability



Zatížení
Stress category



Povrchová úprava	Surface finishing	Délka / Length	
		270 cm	
Eloxovaný hliník / Aluminium anodised			
šampaňský matný	champagne mat	3035 0722 41C 270	SKLADEM
zlatý matný	gold mat	3035 1022 41C 270	
stříbrný matný	silver mat	3035 1122 41C 270	
bronzový matný	bronze mat	3035 1222 41C 270	

Schodová hrana dvakrát vrtaná s reflexní žlutou PVC vložkou 42x23 mm

Stair nosing double drilled with yellow reflection PVC insert 42x23 mm

Povrchová úprava	Surface finishing	Délka / Length	
		270 cm	
Eloxovaný hliník / Aluminium anodised			
šampaňský matný	champagne mat	3035 0722 41Z 270	SKLADEM
zlatý matný	gold mat	3035 1022 41Z 270	
stříbrný matný	silver mat	3035 1122 41Z 270	
bronzový matný	bronze mat	3035 1222 41Z 270	

Použití
Usability



Zatížení
Stress category

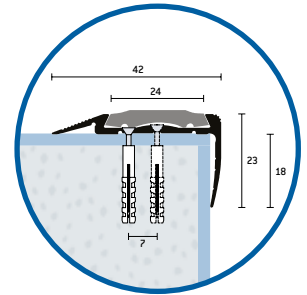

Schodová hrana vrtaná s PVC vložkou 60x34 mm

Stair nosing drilled with PVC insert 60x34 mm

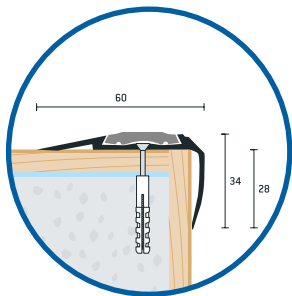

Použití
Usability



Zatížení
Stress category



Povrchová úprava	Surface finishing	Délka / Length	
		250 cm	
Eloxovaný hliník / Aluminium anodised			
šampaňský matný	champagne mat	3037 0727 411 250	
zlatý matný	gold mat	3037 1027 411 250	
stříbrný matný	silver mat	3037 1127 411 250	
bronzový matný	bronze mat	3037 1227 411 250	

Schodová hrana dvakrát vrtaná s PVC vložkou 60x34 mm

Stair nosing double drilled with PVC insert 60x34 mm

Povrchová úprava	Surface finishing	Délka / Length	
		250 cm	
Eloxovaný hliník / Aluminium anodised			
šampaňský matný	champagne mat	3038 0727 411 250	
zlatý matný	gold mat	3038 1027 411 250	
stříbrný matný	silver mat	3038 1127 411 250	
bronzový matný	bronze mat	3038 1227 411 250	

Použití
Usability



Zatížení
Stress category

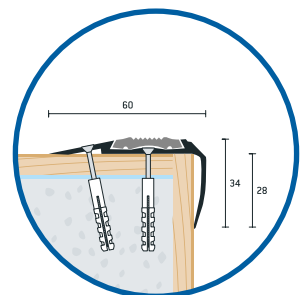
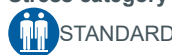

Schodová hrana vrtaná s PVC vložkou 44x34 mm, tloušťka 2,5 mm

Stair nosing drilled with PVC insert 44x34 mm, thickness 2,5 mm

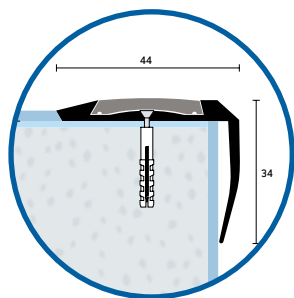

Použití
Usability



Zatížení
Stress category



Povrchová úprava	Surface finishing	Délka / Length
		250 cm
Eloxovaný hliník / Aluminium anodised		
šampaňský matný	champagne mat	3044 0727 411 250
zlatý matný	gold mat	3044 1027 411 250
stříbrný matný	silver mat	3044 1127 411 250
bronzový matný	bronze mat	3044 1227 411 250

Protiskluzová PVC vložka drážkovaná pro schodové hrany, šířka 29 mm

Antiskid PVC pad grooved for stair nosing, width 29 mm

Povrchová úprava	Surface finishing	Barva Color
PVC materiál / PVC material		
černá	black	3060 7004 600 915
hnědá	brown	3060 7104 600 915
šedá	grey	3060 7304 600 915
antracitová	anthracite	3060 7404 600 915

Použití
Usability



Zatížení
Stress category



Poznámka / Note

PVC vložka není dodávána s profilem jako součást balení. Při objednávce je třeba specifikovat barvu a množství. Minimální odběr je 2,5 m.
PVC insert isn't delivered with a profile as a part of the package. When ordering please specify the color and quantity. Minimal ordering quantity is 2,5 m.

Schodová hrana vrtaná 48x18,5 mm, tloušťka 2,5 mm

Stair nosing drilled 48x18,5 mm, thickness 2,5 mm

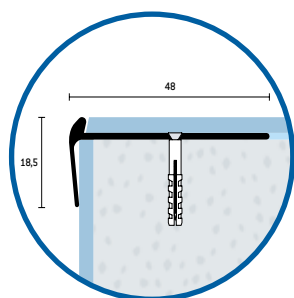

Použití
Usability



Zatížení
Stress category



Povrchová úprava	Surface finishing	Délka / Length
		250 cm
Eloxovaný hliník / Aluminium anodised		
šampaňský matný	champagne mat	3048 0719 411 250
zlatý matný	gold mat	3048 1019 411 250
stříbrný matný	silver mat	3048 1119 411 250
bronzový matný	bronze mat	3048 1219 411 250

Schodová hrana ohybatelná 48x18,5 mm, tloušťka 2,5 mm

Stair nosing bendable 48x18,5 mm, thickness 2,5 mm

Povrchová úprava	Surface finishing	Délka / Length
		250 cm
Eloxovaný hliník / Aluminium anodised		
šampaňský matný	champagne mat	3048 0719 711 250
zlatý matný	gold mat	3048 1019 711 250
stříbrný matný	silver mat	3048 1119 711 250
bronzový matný	bronze mat	3048 1219 711 250

Použití
Usability



Zatížení
Stress category

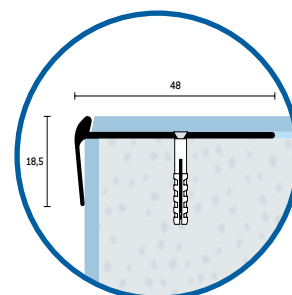
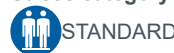

Schodová hrana vrтанá 39,5x29,5 mm, tloušťka 2,5 mm

Stair nosing drilled 39,5x29,5 mm, thickness 2,5 mm

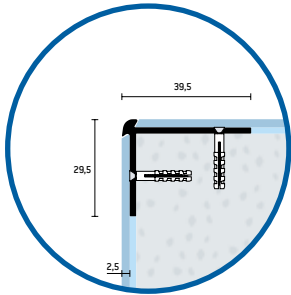

Použití
Usability



Zatížení
Stress category



Povrchová úprava	Surface finishing	Délka / Length	
		250 cm	
Eloxovaný hliník / Aluminium anodised			
šampaňský matný	champagne mat	3049 0724 411 250	SKLADEM
zlatý matný	gold mat	3049 1024 411 250	
stříbrný matný	silver mat	3049 1124 411 250	SKLADEM
bronzový matný	bronze mat	3049 1224 411 250	

Schodová hrana vrтанá 40x30 mm, tloušťka 3 mm

Stair nosing drilled 40x30 mm, thickness 3 mm

Povrchová úprava	Surface finishing	Délka / Length	
		250 cm	
Eloxovaný hliník / Aluminium anodised			
šampaňský matný	champagne mat	3049 0725 411 250	
zlatý matný	gold mat	3049 1025 411 250	
stříbrný matný	silver mat	3049 1125 411 250	SKLADEM
bronzový matný	bronze mat	3049 1225 411 250	

Použití
Usability



Zatížení
Stress category

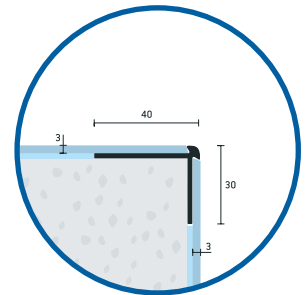

Schodová hrana vrтанá 41x31 mm, tloušťka 4 mm

Stair nosing drilled 41x31 mm, thickness 4 mm

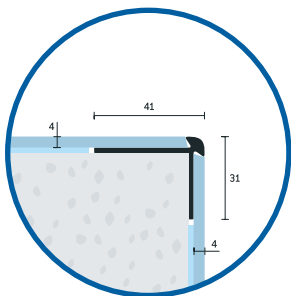

Použití
Usability



Zatížení
Stress category



Povrchová úprava	Surface finishing	Délka / Length	
		250 cm	
Eloxovaný hliník / Aluminium anodised			
šampaňský matný	champagne mat	3049 0726 411 250	
zlatý matný	gold mat	3049 1026 411 250	
stříbrný matný	silver mat	3049 1126 411 250	
bronzový matný	bronze mat	3049 1226 411 250	

Schodová hrana vrтанá 42x32 mm, tloušťka 5 mm

Stair nosing drilled 42x32 mm, thickness 5 mm

Povrchová úprava	Surface finishing	Délka / Length	
		250 cm	
Eloxovaný hliník / Aluminium anodised			
šampaňský matný	champagne mat	3049 0727 411 250	SKLADEM
zlatý matný	gold mat	3049 1027 411 250	
stříbrný matný	silver mat	3049 1127 411 250	SKLADEM
bronzový matný	bronze mat	3049 1227 411 250	

Použití
Usability



Zatížení
Stress category

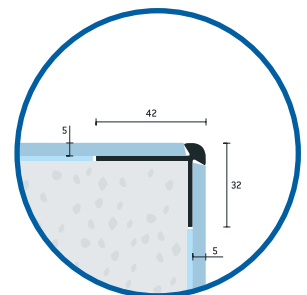

Schodový profil vrtaný 30x13 mm, tloušťka 3 mm

Stair nosing drilled 30x13 mm, thickness 3 mm

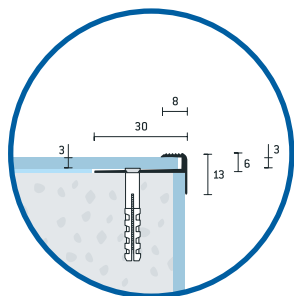

Použití
Usability



Zatížení
Stress category



Povrchová úprava	Surface finishing	Délka / Length	
		250 cm	
Eloxovaný hliník / Aluminium anodised			
šampaňský matný	champagne mat	3046 0713 411 250	
zlatý matný	gold mat	3046 1013 411 250	
stříbrný matný	silver mat	3046 1113 411 250	SKLADEM
bronzový matný	bronze mat	3046 1213 411 250	

Schodový profil ohýbatelný 30x13 mm, tloušťka 3 mm

Stair nosing bendable 30x13 mm, thickness 3 mm

Povrchová úprava	Surface finishing	Délka / Length	
		250 cm	
Eloxovaný hliník / Aluminium anodised			
šampaňský matný	champagne mat	3046 0713 711 250	
zlatý matný	gold mat	3046 1013 711 250	
stříbrný matný	silver mat	3046 1113 711 250	
bronzový matný	bronze mat	3046 1213 711 250	

Použití
Usability



Zatížení
Stress category

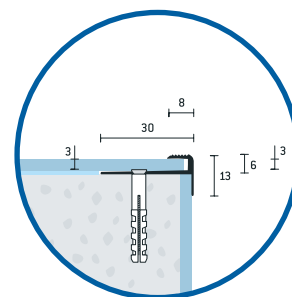
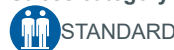

Schodový profil vrtaný 30x15 mm, tloušťka 5 mm

Stair nosing drilled 30x15 mm, thickness 5 mm

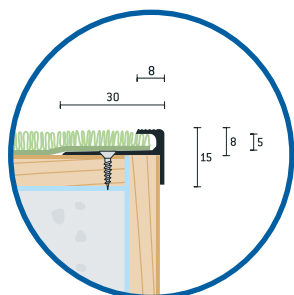

Použití
Usability



Zatížení
Stress category



Povrchová úprava	Surface finishing	Délka / Length	
		250 cm	
Eloxovaný hliník / Aluminium anodised			
šampaňský matný	champagne mat	3046 0715 411 250	
zlatý matný	gold mat	3046 1015 411 250	
stříbrný matný	silver mat	3046 1115 411 250	SKLADEM
bronzový matný	bronze mat	3046 1215 411 250	

Schodový profil vrtaný 30x17 mm, tloušťka 7 mm

Stair nosing bendable 30x17 mm, thickness 7 mm

Povrchová úprava	Surface finishing	Délka / Length	
		250 cm	
Eloxovaný hliník / Aluminium anodised			
šampaňský matný	champagne mat	3046 0717 411 250	
zlatý matný	gold mat	3046 1017 411 250	
stříbrný matný	silver mat	3046 1117 411 250	
bronzový matný	bronze mat	3046 1217 411 250	

Použití
Usability



Zatížení
Stress category

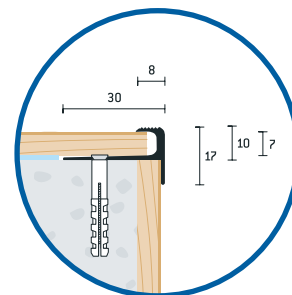

Schodový profil 35x20 mm, tloušťka 8 mm

Stair nosing 35x20 mm, thickness 8 mm

Použití
Usability



Zatížení
Stress category

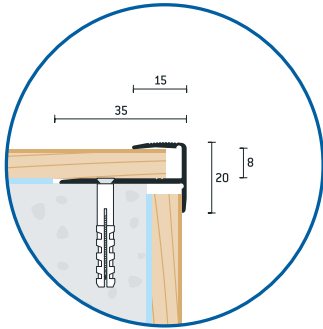

Povrchová úprava	Surface finishing	Délka / Length	
		270 cm	
Eloxovaný hliník / Aluminium anodised			
šampaňský matný	champagne mat	3045 0708 111 270	SKLADEM
zlatý matný	gold mat	3045 1008 111 270	
stříbrný matný	silver mat	3045 1108 111 270	SKLADEM
bronzový matný	bronze mat	3045 1208 111 270	
Dekorativní fólie v imitaci dřeva / Wood pattern clingfilm			
buk sylvatica	beech sylvatica	3045 5208 111 270	
buk dulcium	beech dulcium	3045 5308 111 270	
dub alba	oak alba	3045 5408 111 270	
dub robur	oak robur	3045 5508 111 270	
dub asper	oak asper	3045 5608 111 270	
javor altus	maple altus	3045 5708 111 270	
olše domestica	alder domestica	3045 5808 111 270	
třešeň sakura	cherry sakura	3045 5908 111 270	
třešeň rubra	cherry rubra	3045 6008 111 270	
ořech regia	walnut regia	3045 6108 111 270	
ořech nigra	walnut nigra	3045 6208 111 270	
mahagon sapeli	mahogany sapeli	3045 6308 111 270	
wenge laurentii	wenge laurentii	3045 6408 111 270	
dub canum	oak canum	3045 6508 111 270	
ořech clarus	walnut clarus	3045 6608 111 270	
zebrano cremo	zebrano cremo	3045 6708 111 270	
bříza siberia	birch siberia	3045 6808 111 270	
limba bosco	limba bosco	3045 7008 111 270	

Schodový profil vrtaný 37,5x20 mm, tloušťka 9–10,2 mm

Stair nosing drilled 37,5x20 mm, thickness 9–10,2 mm

Povrchová úprava	Surface finishing	Délka / Length	
		250 cm	
Eloxovaný hliník / Aluminium anodised			
šampaňský matný	champagne mat	3031 0720 411 250	
zlatý matný	gold mat	3031 1020 411 250	
stříbrný matný	silver mat	3031 1120 411 250	
bronzový matný	bronze mat	3031 1220 411 250	

Použití
Usability



Zatížení
Stress category

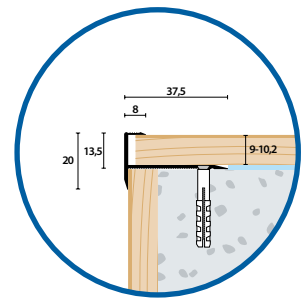

Schodový profil vrtaný 50x30 mm, tloušťka 13–15 mm

Stair nosing drilled 50x30 mm, thickness 13–15 mm

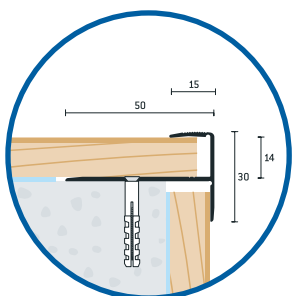

Použití
Usability



Zatížení
Stress category



Povrchová úprava	Surface finishing	Délka / Length	
		250 cm	
Eloxovaný hliník / Aluminium anodised			
zlatý matný	gold mat	3032 1014 411 250	
stříbrný matný	silver mat	3032 1114 411 250	

Schodový profil vrtaný 42,5x35 mm, tloušťka 2,0–2,5 mm

Stair nosing drilled 42,5x35 mm, thickness 2,0–2,5 mm

Povrchová úprava	Surface finishing	Délka / Length	
		250 cm	
Eloxovaný hliník / Aluminium anodised			
šampaňský matný	champagne mat	3041 0728 411 250	SKLADEM
zlatý matný	gold mat	3041 1028 411 250	
stříbrný matný	silver mat	3041 1128 411 250	SKLADEM
bronzový matný	bronze mat	3041 1228 411 250	

Použití
Usability



Zatížení
Stress category

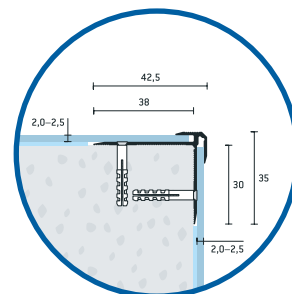

Schodový profil vrtaný 47x39 mm, tloušťka 5,0–5,5 mm

Stair nosing drilled 47x39 mm, thickness 5,0–5,5 mm

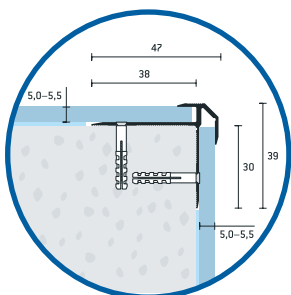

Použití
Usability



Zatížení
Stress category



Povrchová úprava	Surface finishing	Délka / Length	
		250 cm	
Eloxovaný hliník / Aluminium anodised			
šampaňský matný	champagne mat	3042 0730 411 250	
zlatý matný	gold mat	3042 1030 411 250	
stříbrný matný	silver mat	3042 1130 411 250	SKLADEM
bronzový matný	bronze mat	3042 1230 411 250	

Schodový profil vrtaný pro LED osvětlení 60x45 mm

Stair nosing drilled for LED lights 60x45 mm

Povrchová úprava	Surface finishing	Délka / Length	
		300 cm	
Eloxovaný hliník / Aluminium anodised			
šampaňský matný	champagne mat	3050 0733 411 300	
zlatý matný	gold mat	3050 1033 411 300	
stříbrný matný	silver mat	3050 1133 411 300	
bronzový matný	bronze mat	3050 1233 411 300	

Použití
Usability



Zatížení
Stress category

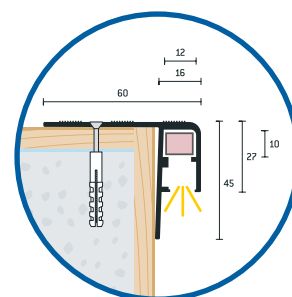

Příslušenství k profilu pro LED osvětlení

Accessories for LED lights

Objednávkový kód Item No.	Název produktu / Product name
3061 9905 909 250	LED světla v pásech bílé, dělení pásu 6 LED / 167 mm, délka návínu 90 LED / 2,5 m, 24 Watt / návín 2,5 m
3061 9905 909 900	LED světla v pásech bílé, dělení pásu 6 LED / 167 mm, délka návínu 360 LED / 10 m, 24 Watt / návín 10 m
3062 9910 909 150	Připojovací sada pro LED světla s konektorem, síťový napájecí kabel 150 cm, 24 Watt
3063 9903 909 999	Podélný propojovací konektor a teplem smršťovaná bužírka pro LED světla, balení 10 ks
3064 7610 909 200	Trubice pro LED světla, 10x10 mm, akrylát, barva transparentní, délka 200 cm
3064 7710 909 200	Trubice pro LED světla, 10x10 mm, akrylát, barva modrá, délka 200 cm
3065 7508 909 900	Difuzor pro LED světla, 3x8 mm, plast, barva bílá, délka návínu 10 m
3066 9920 909 999	Napájecí zdroj pro LED osvětlení, síťový napájecí kabel 200 cm, euro připojovací konektor, 24V / 12 Watt

Soklový profil s vložkou 60x15 mm

Skirting profile with pad 60x15 mm

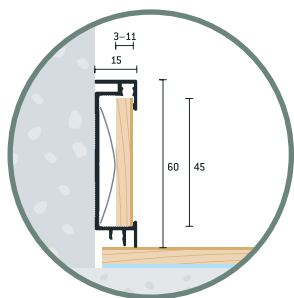

Použití
Usability



Zatížení
Stress category



Povrchová úprava	Surface finishing	Délka / Length
		250 cm
Eloxovaný hliník / Aluminium anodised		
šampaňský matný	champagne mat	3310 0737 411 250
stříbrný matný	silver mat	3310 1137 411 250

Příslušenství k soklovému profilu 60x15 mm

Accessories for skirting profile 60x15 mm

Objednávkový kód Item No.	Název produktu / Product name
3310 0737 610 800	Koncovka levá k soklovému profilu 60x15 mm, hliník, elox šampaňský matný
3310 0737 610 801	Koncovka pravá k soklovému profilu 60x15 mm, hliník, elox šampaňský matný
3310 0737 610 802	Přímý napájecí prvek k soklovému profilu 60x15 mm, hliník, elox šampaňský matný
3310 0737 610 803	Vnější roh 90 st. k soklovému profilu 60x15 mm, hliník, elox šampaňský matný
3310 0737 610 804	Vnitřní roh 90 st. k soklovému profilu 60x15 mm, hliník, elox šampaňský matný
3310 1137 610 800	Koncovka levá k soklovému profilu 60x15 mm, hliník, elox stříbrný matný
3310 1137 610 801	Koncovka pravá k soklovému profilu 60x15 mm, hliník, elox stříbrný matný
3310 1137 610 802	Přímý napájecí prvek k soklovému profilu 60x15 mm, hliník, elox stříbrný matný
3310 1137 610 803	Vnější roh 90 st. k soklovému profilu 60x15 mm, hliník, elox stříbrný matný
3310 1137 610 804	Vnitřní roh 90 st. k soklovému profilu 60x15 mm, hliník, elox stříbrný matný

Soklový profil s vložkou a těsnící gumou 60x15 mm

Skirting profile with pad and sealing rubber 60x15 mm

Povrchová úprava	Surface finishing	Délka / Length
		250 cm
Eloxovaný hliník / Aluminium anodised		
šampaňský matný	champagne mat	3310 0738 411 250
stříbrný matný	silver mat	3310 1138 411 250

Použití
Usability



Zatížení
Stress category

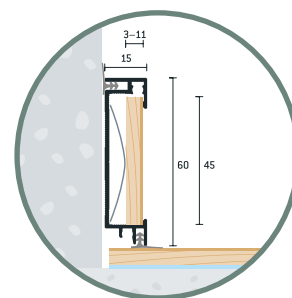

Soklový profil s vložkou 60x15 mm

Oboustranný soklový profil 60x15 mm

Two sided skirting profile 60x15 mm

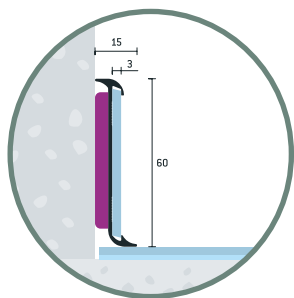

Použití Usability



Zatížení Stress category



Povrchová úprava	Surface finishing	Délka / Length
		250 cm
šampaňský matný	champagne mat	3311 0737 411 250
stříbrný matný	silver mat	3311 1137 411 250

Příslušenství k oboustrannému soklovému profilu 60x15 mm

Accessories for two-sided skirting profile 60x15 mm

Objednávkový kód Item No.	Název produktu / Product name
3311 0737 610 800	Koncovka levá k oboustrannému soklovému profilu 60x15 mm, hliník, elox šampaňský matný
3311 0737 610 801	Koncovka pravá k oboustrannému soklovému profilu 60x15 mm, hliník, elox šampaňský matný
3311 0737 610 802	Přímý napájecí prvek k oboustrannému soklovému profilu 60x15 mm, hliník, elox šampaňský matný
3311 0737 610 803	Vnější roh 90 st. k oboustrannému soklovému profilu 60x15 mm, hliník, elox šampaňský matný
3311 0737 610 804	Vnitřní roh 90 st. k oboustrannému soklovému profilu 60x15 mm, hliník, elox šampaňský matný
3311 1137 610 800	Koncovka levá k oboustrannému soklovému profilu 60x15 mm, hliník, elox stříbrný matný
3311 1137 610 801	Koncovka pravá k oboustrannému soklovému profilu 60x15 mm, hliník, elox stříbrný matný
3311 1137 610 802	Přímý napájecí prvek k oboustrannému soklovému profilu 60x15 mm, hliník, elox stříbrný matný
3311 1137 610 803	Vnější roh 90 st. k oboustrannému soklovému profilu 60x15 mm, hliník, elox stříbrný matný
3311 1137 610 804	Vnitřní roh 90 st. k oboustrannému soklovému profilu 60x15 mm, hliník, elox stříbrný matný

Soklový profil 40x12 mm

Skirting profile 40x12 mm

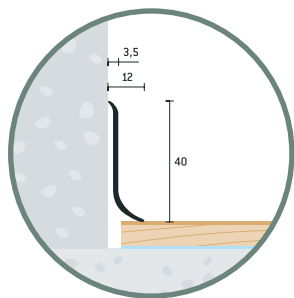

Použití Usability



Zatížení Stress category



Povrchová úprava	Surface finishing	Délka / Length
		250 cm
Eloxovaný hliník / Aluminium anodised		
šampaňský matný	champagne mat	3312 0730 411 250
stříbrný matný	silver mat	3312 1130 411 250

Soklový profil samolepicí 40x12 mm

Skirting profile self-adhesive 40x12 mm

Povrchová úprava	Surface finishing	Délka / Length
		250 cm
Eloxovaný hliník / Aluminium anodised		
šampaňský matný	champagne mat	3312 0730 511 250
stříbrný matný	silver mat	3312 1130 511 250

Použití Usability



Zatížení Stress category

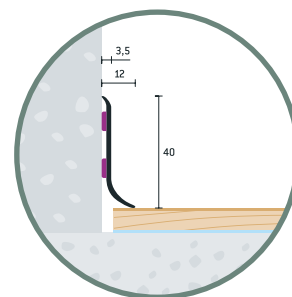

Soklový profil 58x12 mm

Skirting profile 58x12 mm

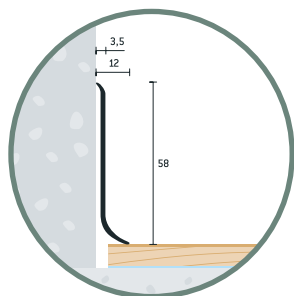

Použití
Usability



Zatížení
Stress category



Povrchová úprava	Surface finishing	Délka / Length	
		250 cm	
Eloxovaný hliník / Aluminium anodised			
šampaňský matný	champagne mat	3312 0737 411 250	SKLADEM
stříbrný matný	silver mat	3312 1137 411 250	SKLADEM

Soklový profil samolepicí 58x12 mm

Skirting profile self-adhesive 58x12 mm

Povrchová úprava	Surface finishing	Délka / Length	
		250 cm	
Eloxovaný hliník / Aluminium anodised			
šampaňský matný	champagne mat	3312 0737 511 250	
stříbrný matný	silver mat	3312 1137 511 250	

Použití
Usability



Zatížení
Stress category

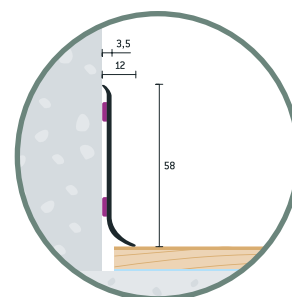

Příslušenství k soklovému profilu 58x12 mm

Accessories for skirting profile 58x12 mm

Objednávkový kód Item No.	Název produktu / Product name
3312 3037 600 800	Koncovka levá k soklovému profilu 58x12 mm, PVC, lakovaný šampaňský matný
3312 3037 600 801	Koncovka pravá k soklovému profilu 58x12 mm, PVC, lakovaný šampaňský matný
3312 3037 600 802	Přímý napájecí prvek k soklovému profilu 58x12 mm, PVC, lakovaný šampaňský matný
3312 3037 600 803	Vnější roh 90 st. k soklovému profilu 58x12 mm, PVC, lakovaný šampaňský matný
3312 3037 600 804	Vnitřní roh 90 st. k soklovému profilu 58x12 mm, PVC, lakovaný šampaňský matný
3312 3237 600 800	Koncovka levá k soklovému profilu 58x12 mm, PVC, lakovaný stříbrný matný
3312 3237 600 801	Koncovka pravá k soklovému profilu 58x12 mm, PVC, lakovaný stříbrný matný
3312 3237 600 802	Přímý napájecí prvek k soklovému profilu 58x12 mm, PVC, lakovaný stříbrný matný
3312 3237 600 803	Vnější roh 90 st. k soklovému profilu 58x12 mm, PVC, lakovaný stříbrný matný
3312 3237 600 804	Vnitřní roh 90 st. k soklovému profilu 58x12 mm, PVC, lakovaný stříbrný matný



Oboustranný soklový profil 60x15 mm



Oboustranný soklový profil 60x15 mm



Soklový profil samolepicí 58x12 mm

Ochranný rohový profil samolepicí 30x30 mm

Protecting corner profile self-adhesive 30x30 mm

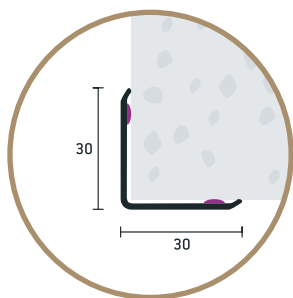

Použití Usability



Zatížení Stress category



Povrchová úprava	Surface finishing	Délka / Length
		250 cm
Eloxovaný hliník / Aluminium anodised		
šampaňský matný	champagne mat	3300 0725 511 250
stříbrný matný	silver mat	3300 1125 511 250
Lakovaný hliník / Painted aluminium		
lakovaný bílý	white painted	3300 3525 511 250

Ochranný rohový profil samolepicí 50x50 mm

Protecting corner profile self-adhesive 50x50 mm

Povrchová úprava	Surface finishing	Délka / Length
		250 cm
Eloxovaný hliník / Aluminium anodised		
šampaňský matný	champagne mat	3300 0735 511 250
stříbrný matný	silver mat	3300 1135 511 250

Použití Usability



Zatížení Stress category

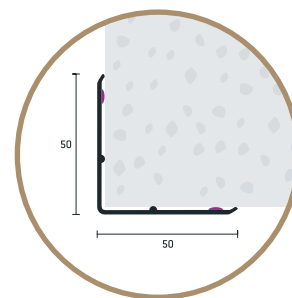

Ochranný rohový profil samolepicí 30x30 mm

Protecting nookprofile self-adhesive 30x30 mm

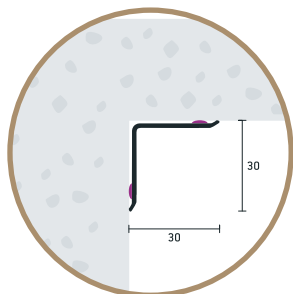

Použití Usability



Zatížení Stress category



Povrchová úprava	Surface finishing	Délka / Length
		250 cm
Eloxovaný hliník / Aluminium anodised		
šampaňský matný	champagne mat	3301 0725 511 250
stříbrný matný	silver mat	3301 1125 511 250



Ochranný rohový profil samolepicí 30x30 mm



Ochranný rohový profil samolepicí 30x30 mm



Doplňky Accessories

Objednávkový kód Item No.	Název produktu / Product name
3056 5108 501 100	Těsnění na dveře samolepicí, PVC, světlý dub, délka 100 cm
3056 5308 501 100	Těsnění na dveře samolepicí, PVC, ořech, délka 100 cm
3056 7108 501 100	Těsnění na dveře samolepicí, PVC, hnědá, délka 100 cm
3056 7508 501 100	Těsnění na dveře samolepicí, PVC, bílá, délka 100 cm
3056 7608 501 100	Těsnění na dveře samolepicí, PVC, transparentní, délka 100 cm
3056 7708 501 100	Těsnění na dveře samolepicí, PVC, buk, délka 100 cm

Objednávkový kód Item No.	Název produktu / Product name
3057 4105 601 018	Krytka na podlaze 18/48 mm, PVC, ořech
3057 4105 601 022	Krytka na podlaze 22/55 mm, PVC, ořech
3057 5005 601 018	Krytka na podlaze 18/48 mm, PVC, buk/dub
3057 5005 601 022	Krytka na podlaze 22/55 mm, PVC, buk/dub
3057 5205 601 018	Krytka na podlaze 18/48 mm, PVC, javor
3057 5205 601 022	Krytka na podlaze 22/55 mm, PVC, javor
3057 7505 601 018	Krytka na podlaze 18/48 mm, PVC, bílá
3057 7505 601 022	Krytka na podlaze 22/55 mm, PVC, bílá

Objednávkový kód Item No.	Název produktu / Product name
3058 7103 541 022	Plstěné podložky 22 mm, hnědá, 12 ks / 1 balení
3058 7103 541 028	Plstěné podložky 28 mm, hnědá, 9 ks / 1 balení
3058 7103 541 035	Plstěné podložky 35 mm, hnědá, 4 ks / 1 balení
3058 7503 541 022	Plstěné podložky 22 mm, bílá, 12 ks / 1 balení
3058 7503 541 028	Plstěné podložky 28 mm, bílá, 9 ks / 1 balení
3058 7503 541 035	Plstěné podložky 35 mm, bílá, 4 ks / 1 balení

Objednávkový kód Item No.	Název produktu / Product name
3274 0535 660 006	Ocelová kotva WELL s plastovou hmoždinkou, 100 ks / 1 balení
3108 0171 670 006	Lamelová hmoždinka PRINZ, délka 36 mm, nylon, 100 ks / 1 balení

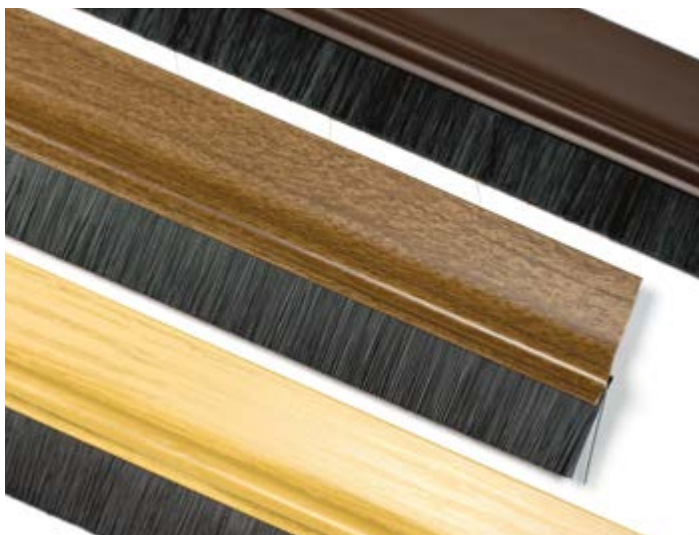

Eloxovaný hliník

Aluminium anodised



07 šampanský matný^{*1}
champagne mat^{*1}



10 zlatý matný^{*1}
gold mat^{*1}



11 stříbrný matný^{*1}
silver mat^{*1}

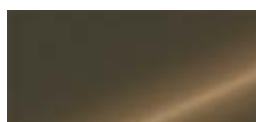

12 bronzový matný^{*1}
bronze mat^{*1}



30 šampanský broušený^{*2}
champagne brushed^{*2}

Dekorativní fólie v imitaci dřeva

Wood pattern foil



52 buk sylvatica^{*3}
beech sylvatica^{*3}



53 buk dulcium^{*3}
beech dulcium^{*3}

Doproděj



54 dub alba^{*3}
oak alba^{*3}



55 dub robur^{*4}
oak robur^{*4}



56 dub asper^{*3}
oak asper^{*3}



57 javor altus^{*3}
maple altus^{*3}



58 olše domestica^{*3}
alder domestica^{*3}



59 třešeň sakura^{*3}
cherry sakura^{*3}



60 třešeň rubra^{*3}
cherry rubra^{*3}



61 ořech regia^{*3}
walnut regia^{*3}

Doproděj



62 ořech nigra^{*3}
walnut nigra^{*3}

Doproděj



63 mahagon sapeli^{*3}
mahogany sapeli^{*3}



64 wenge laurentii^{*3}
wenge laurentii^{*3}



65 dub canum^{*4}
oak canum^{*4}



66 ořech clarus^{*3}
walnut clarus^{*3}



67 zebano cremo^{*3}
zebrano cremo^{*3}



68 břıza siberia^{*3}
birch siberia^{*3}



69 ořech prisca^{*3}
walnut prisca^{*3}



70 limba bosco^{*3}
limba bosco^{*3}



71 dub venus^{*3}
oak venus^{*3}



72 jilm rufa^{*3}
elm rufa^{*3}



73 borovice magnum^{*3}
pine magnum^{*3}



74 jasan bona^{*3}
ash bona^{*3}

Lakovaný hliník

Painted aluminium



35 lakovaný bílý
RAL9003CM^{*5}
white painted^{*5}



39 lakovaný antracit
RAL7016CM^{*5}
anthracite painted^{*5}



40 lakovaný černý
RAL9005CM^{*5}
black painted^{*5}

Vysvětlivky / Explanations

^{*1} eloxovaný hliník o tloušťce eloxu 10 - 15 μ

^{*2} eloxovaný hliník s tloušťkou eloxu 10 - 15 μ a dodatečnou povrchovou úpravou broušením

^{*3} PVC fólie tloušťky 18 - 22 μ

^{*4} papír s flexibilní vrstvou PUR laku, tloušťka 18 - 22 μ

^{*5} lakovaný hliník o tloušťce 50 - 100 μ

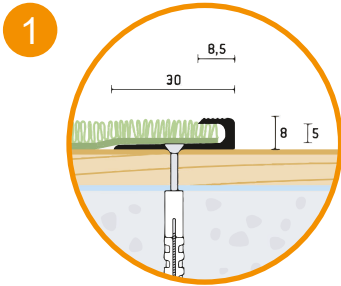

Povrchová úprava	Surface finishing	Délka / Length
		250 cm
Eloxovaný hliník/Aluminium anodised		
šampanský matný	champagne mat	3004 0708 411 250
zlatý matný	gold mat	3004 1008 411 250
stříbrný matný	silver mat	3004 1108 411 250
bronzový matný	bronze mat	3004 1208 411 250

1 Montážní řez profilem.
Cross-section of installation.

2 Povrchová úprava profilu.
Surface finishing.

3 Barevné provedení povrchové úpravy:
eloxovaný hliník, hliník lakovaný nebo dekorativní fólie v imitaci dřeva.
Surface finish colour: aluminium anodised, aluminium powder-coated, wood pattern foil.

4 Délka profilu.
Profile length.

5 Objednávkové kódy.
Order Numbers.

Použitelnost Usability

Byt, rodinný dům
Flat, family house

Kancelář, administrativní objekt
Office, administration building

Obchod, nákupní centrum
Shop, shopping center

Kategorie namáhání Stress Category

BASIC

Prostory s mírně (minimálně) namáhanými podlahami jako obývací pokoj, ložnice, dětský pokoj a pod.
Areas with mildly strained floors, such as sitting-room, bedroom, children's room, etc.

STANDARD

Prostory pro normální (středně) namáhané podlahami jako kuchyň, chodba, kancelář a pod.
Areas with normally strained floors, such as kitchen, corridor, office, etc.

PERFECT

Prostory s velmi namáhanými podlahami jako chodba, atrium, obchodní a kulturní centra, administrativní prostory a pod.
Areas with overly strained floors, such as passage, atrium, business and civil centres, administration buildings, etc.



Turbo výkon ve všech směrech!

**SUPERFIX TURBO: HYBRIDNÍ LEPICÍ A TĚSNICÍ TMEL
SE SILNOU LEPICÍ SILOU**

Jednosložkové, hybridní montážní lepidlo se silnou počáteční lepicí silou, vhodné k elastickému lepení rozličných materiálů ve vnitřním i venkovním prostředí.

#nastymtvujtym

ANVI TRADE s.r.o.
SPONZORUJE
GEKONA
ZÁZRAČNÉHO
VE 4. NEJLEPŠÍ
ZOO NA SVĚTĚ.





ANVI TRADE s. r. o.

Bečovská 1273/1,
104 00 Praha 10
Tel. +420 271 096 610
E-mail: anvitrade@anvitrade.cz
www.anvitrade.cz

Obchod pro podlaháře Praha

Vídeňská 744
140 00 Praha 4
Tel. +420 244 470 713
E-mail: objednavky@anvitrade.cz

Obchod pro podlaháře Brno

Tuřanka 1315/112
627 00 Brno – Slatina / CTP Park
Tel. +420 724 890 887
E-mail: objednavky@anvitrade.cz